

Kära kund!

Tack för att ni har valt den här kvalitetsprodukten från ASKO.

Vi hoppas att den kommer att motsvara dina förväntningar och uppfylla dina behov under många år framöver. Skandinavisk design är en kombination av rena linjer, vardagsfunktionalitet och hög kvalitet. Det är kännetecknen för alla våra produkter och anledningen till att de är så uppskattade världen över.

För att få bästa möjliga nytta av er nya maskin, rekommenderar vi er att läsa bruksanvisningen innan ni använder maskinen. Information om hur man undviker följder för miljön lämnas också i bruksanvisningen.



Bruksanvisning

Tvättmaskin
PROFESSIONAL WMC84P

Varning: Läs bruksanvisningen innan du använder maskinen.

INNEHÅLL

SÄKERHETSANVISNINGAR	3	SKÖTSEL OCH RENGÖRING	10
Barnsäkerhet	4	Rengöring av fälla och avloppspump	10
Installation	5	Rengöring av tvättmedelsfacket	10
Överfyllnadsskydd	5	Rengöring av maskinens utsida	10
Transport/vinterförvaring	5	Rengöring av maskinens insida för att undvika problem med lukt	10
Förpackningsmaterial	5	Renshåll under valkarna	11
Återvinning	5	Om du har kalkrikt vatten	11
RÅD OCH TIPS INNAN DU TVÄTTAR	6	FELSÖKNING	12
Sortering av tvätten	6	Tvättluckan går inte att öppna	12
Plaggen	6	Nödöppning av luckan	12
Tvättmärkning	6	The machine will not start	12
Varmvattensanslutning	6	Efter strömavbrott	12
Kulört bomull	6	Blöt tvätt kvar i maskinen	12
Oblekt linne	6	Felmeddelanden	13
Ylle	6	TEKNISK INFORMATION	14
Regenatfiber och syntetfiber	6	Information för testinstitut	14
Tvättmedel	6	Tekniska uppgifter	14
ANVÄNDA DIN TVÄTTMASKIN	7	INSTALLATION	15
Fylla på tvätt- och sköljmedel	7	Tvättmaskinens placering	15
Välja program	8	Justera fötterna	15
Stäng luckan och tryck på start	8	Anslutning till vatten	15
Under programmets gång	8	Anslutning till avlopp	16
INSTÄLLNINGAR	9	INNAN DU KONTAKTAR SERVICE	17
Så här når du inställningarna	9	Innan du kontaktar service	17
Så här gör du ett val	9	PROGRAMTABELL	18
Så här lagrar du ett val	9	SNABBGUIDE	20
Språk	9		
Barnsäker	9		
Temperatur	9		



⚠ SÄKERHETSANVISNINGAR

ALLMÄNT

- para bruksanvisningen.
- Maskinen får endast användas till tvätt enligt beskrivning i denna bruksanvisning, inte till kemptvätt.
- Använd endast tvättmedel avsett för maskintvätt.
- Använd inte rengöringsmedel som innehåller lösningsmedel, eftersom det kan leda till att giftiga gaser frigörs, skada på maskinen och risk för brand och explosion.
- Använd inte färgämnen eller blekmedel (medel för missfärgning eller borttagning av färgämnen), eftersom de innehåller svavelhaltiga blandningar som kan orsaka korrosion.
- Om produkter innehållande klorföreningar används för mycket ökar risken för att apparatens komponenter slutar fungera i ett tidigt skede. Detta beror på koncentrationen av klor, exponeringstiden och temperaturen.
- Blekmedel som innehåller klor kan ersättas med syrebaserade blekmedel. I annat fall ska man utföra en neutraliseringscykel genom att köra programmet Cotton (bomull) på den högsta temperaturen. För bästa resultat, använd väteperoxid- eller syrebaserade rengöringsmedel.
- Reparation och underhåll som berör säkerhet eller prestanda, ska utföras av behörig fackman.
- Bryt strömtillförseln till maskinen innan reparation och service.
- Skadad nätkabel får endast bytas av behörig fackman.
- Denna maskin får användas av barn från 8 år och personer med nedsatt fysisk förmåga, nedsatt mental förmåga, sinnefrånvaro eller brist på erfarenhet och kunskap. Dessa personer måste ha tillsyn vid användning av maskinen eller få anvisningar om hur maskinen ska användas och förstå de risker som kan förekomma.
- Rengöring och underhåll av maskinen ska inte utföras av barn utan tillsyn.



⚠ SÄKERHETSANVISNINGAR

BARNSÄKERHET

- Barn måste övervakas så att de inte leker med maskinen.
- Stäng alltid tvättluckan och sätt genast igång programmet när du fyllt på tvättmedel.
- Låt inte små barn använda eller leka med tvättmaskinen.
- Förvara tvätt- och sköljmedel oåtkomligt för barn.

Aktivera barnsäkerhetsspärr (knapplås)

För att förhindra att barn startar tvättmaskinen kan man aktivera en barnspärr (knapplås), se kapitel Inställningar.

Aktivera barnsäkerhetsspärr (för tvättmedelsfacket)

På sidan av tvättmedelsfacket finns en barnsäkerhetsspärr.



Aktiverad barnsäkerhetsspärr

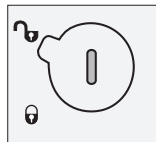

Inaktiverad barnsäkerhetsspärr

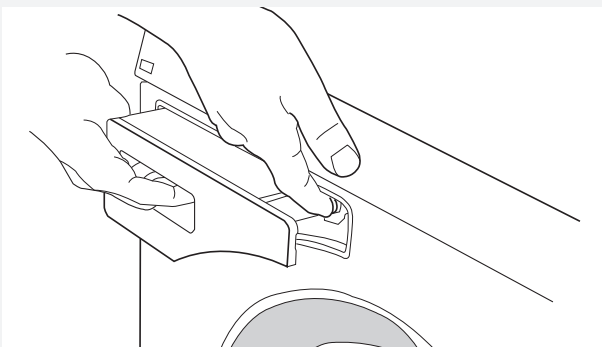

När barnsäkerhetspärren är aktiverad måste man trycka på öppningsknappen för att få ut tvättmedelsfacket.

SÄKERHETSANVISNINGAR

INSTALLATION

- Utför installation och anslutning enligt den separata installationsanvisningen.
- El- och vatteninstallation, om sådan krävs, ska göras av behörig fackman.
- Tag bort transportstöden innan du använder maskinen, se separat installationsanvisning.

ÖVERFYLLNADSSKYDD

Om vattennivån i maskinen stiger över det normala startar överfyllnadsskyddet utpumpning och stänger av vattenintaget. Om vattennivån inte sjunkit inom 60 sekunder avbryts programmet.

TRANSPORT/VINTERFÖRVARING

Om maskinen ska transporteras eller förvaras i en ouppvärmad lokal där temperaturen kan gå under nollpunkten, gör följande:

- Töm silen och avloppspumpen, se kapitel "Skötsel och rengöring".
- Stäng av vattnet till tvättmaskinen, lossa tilloppslangen till inloppsventilen och låt vattnet rinna ut från ventil och slang.
- Efter tömning av pumpen kan en liten mängd vatten kvarstå i maskinen. Detta påverkar inte kvalitén och skadar inte maskinen.

FÖRPACKNINGSMATERIAL

Källsortera enligt din kommuns rekommendationer.

ÅTERVINNING

Den här maskinen är tillverkad och märkt för återvinning. För att förhindra personskador måste maskinen göras obrukbar efter beslut att skrota maskinen. Kontakta din kommun för information om var och hur din maskin ska återvinnas på rätt sätt.

RÅD OCH TIPS INNAN DU TVÄTTAR

Här följer några råd du kan ha nytta av innan du börjar tvätta.

SORTERING AV TVÄTTEN

Sortera plaggen efter:

- hur smutsiga de är
- kulör
- material

PLAGGEN

- 1 Dra igen blyxtlås och stäng kardborreband så att de inte repar upp textilierna.
- 2 Nya kulörta plagg kan innehålla överskottsfärg och bör därför tvättas separat de första gångerna.
- 3 Vänd ut och in på känsliga plagg. Då minskar risken för noppbildning och färgveck.
- 4 Töm fickor och låt dem gärna tvättas ut- och invända.

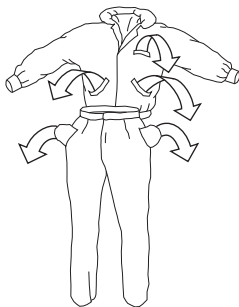

TVÄTTMÄRKNING

Titta på textiliernas tvättmärkning. Tabellen ger tips om lämpligt tvättprogram för olika material och tvättmängder. Moderna tvättmaskiner och tvättmedel, t ex kompaktmedel gör att du oftast kan tvätta i lägre tvättemperaturer. Prova dig gärna fram till bästa resultat.

VARMVATTENSANSLUTNING

(beroende på modell)

Varmvattenförsörjningen har en positiv effekt på fettfläckar och vissa pigmentfläckar, t.ex. olja, sot och kaffe. Men observera att svåra proteinfläckar med albuminnehåll (blod, mjölk, kött och fisk) först måste blötläggas i kallvatten eftersom de är svåra att lösa upp i temperaturer över 40 °C. För bästa tvättresultat rekommenderar vi alternativet Super-tvätt och blötläggning i kallt vatten av plagg med fläckar innan de tvättas i maskin.

KULÖRT BOMULL

Kulörta bomullsplagg som är märkta med tvättanvisningen 60 °C ska första gången tvättas i 60 °C för att eventuell överskottsfärg ska försvinna. Följer du inte detta tvättråd riskerar du att plagget faller. Använd tvättmedel utan blekmedel för att bevara textiliernas färg.

OBLEKT LINNE

Textilier av oblekt linne ska tvättas i 60 °C, med tvättmedel utan blekmedel eller optiskt vitmedel. Kraftigt nedsmutsat linne kan då och då tvättas i högre temperaturer, men inte för ofta eftersom värmen kan förstöra linnets glans och styrka.

YLLE

Dessa textilier är antingen märkta med maskintvätt eller handtvätt. Programmet Ylle/handtvätt är minst lika skonsamt som att tvätta för hand.

REGENATFIBER OCH SYNTETFIBER

Material av regenatfiber som exempelvis viskos, och vissa syntetfiber är känsliga och kräver plats för att inte bli skrynkliga. Fyll bara trumman till hälften när du tvättar och välj ett centrifugeringsvarvtal på 800 varv/min eller lägre.

OBS!

Viskos och acetat är sköra i vått tillstånd.

TVÄTTMEDEL

Miljömärkta tvättmedel är skonsammare för miljön. Överdoser av tvättmedel ger inte bättre tvättresultat och medför en extra belastning för miljön. Prova att använda en mindre mängd tvättmedel och öka bara om du blir missnöjd med tvättresultatet.

OBS!

Av miljöskäl vill vi avråda från användning av starka kemikalier.

Vid användande av medel för blekning eller fläckborttagning finns risk för rost (korrosion) och missfärgning av maskinen.

ANVÄNDA DIN TVÄTTMASKIN

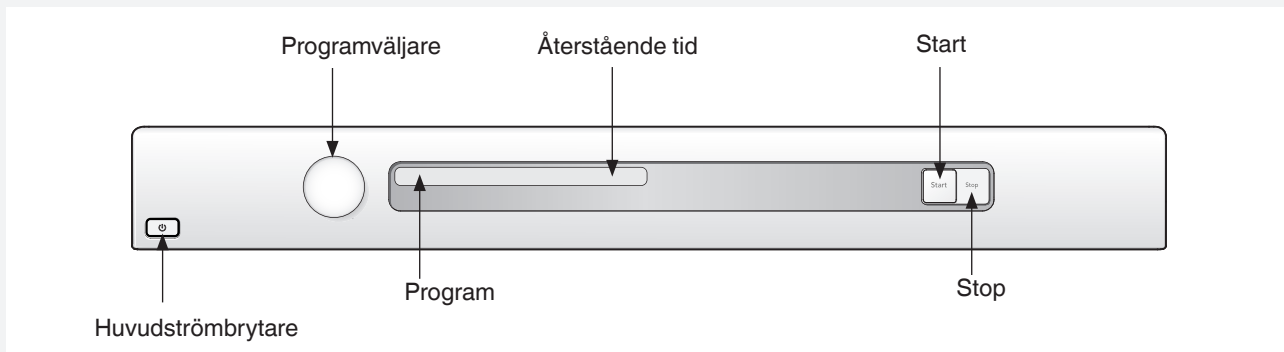

FYLLA PÅ TVÄTT- OCH SKÖLJMEDEL

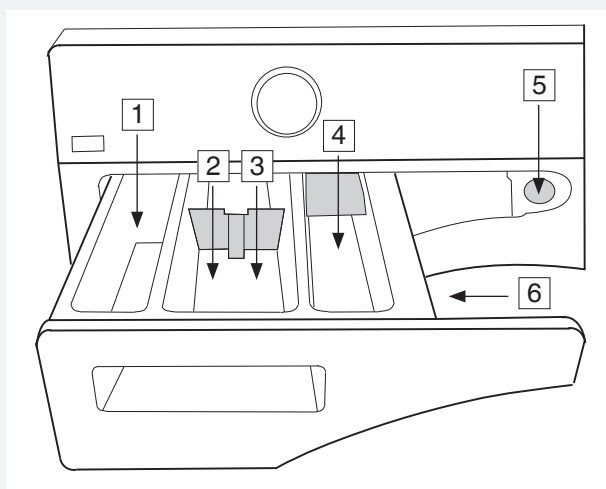

1. Förtvätt



2. Huvudtvätt med flytande tvättmedel.
Använd skiljeväggen (A).



3. Huvudtvätt med pulvertvättmedel.
Använd inte skiljeväggen.



4. Sköljmedel



5. Öppningsknapp

6. Barnsäkerhetsspärr

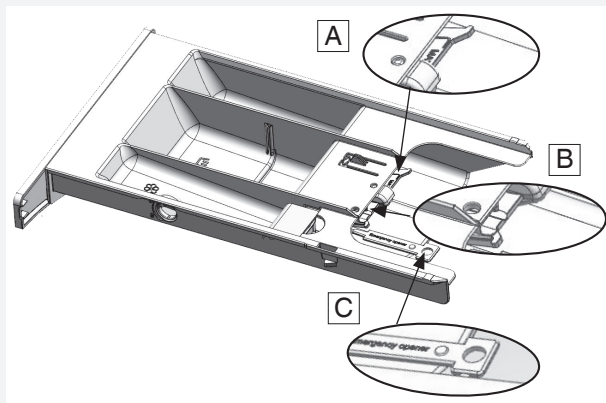

Tvättmedelsdoseringen är bland annat beroende av vattnets hårdhetsgrad, se informationen på tvättmedelsförpackningen.

Kontakta vattenverket i din kommun för att ta reda på viken hårdhet vattnet har.

På tvättmedelsförpackningen finns rekommendationer för hur mycket tvättmedel du bör använda. Maskinen rymmer 8 kg tvätt. Om du har liten mängd tvätt i maskinen kan du minska doseringen något.

Följ fabrikanternas rekommendationer för vilken typ av tvättmedel som är lämplig vid olika temperaturer.

Pulvertvättmedel

Håll pulvret i facket för huvudtvätt och eventuellt förtvätt. Använd inte skiljeväggen i huvudtvättfacket.

Flytande tvättmedel

Vid användning av flytande tvättmedel, observera rekommendationerna från tvättmedelstillverkaren. Vi rekommenderar att du använder en tvättboll med tjockflytande tvättmedel. I huvudtvättmedelsfacket, använd sektionsväggen (A). Tillsätt tvättmedlet i tvättmedelsdispenserns främre fack.

Tvättboll eller doseringspåse

Om du använder tvättboll eller doseringspåse, lägg den direkt i trumman och välj ett program utan förtvätt.

OBS!

Överdosing av tvättmedel ger inte bättre tvättresultat och medför en extra belastning för miljön.

Prova att använda mindre tvättmedel och öka bara om du blir missnöjd med tvättresultatet.

ANVÄNDA DIN TVÄTTMASKIN

Sköljmedel

Håll sköljmedlet i facket med -symbolen. Följ rekommendationerna på sköljmedelsförpackningen.

OBS!

Dosera inte över behållarens maxnivå. Sköljmedlet rinner då in för tidigt vilket försämrar tvätteffekten.

VÄLJA PROGRAM

I displayen visas programnamn, vattentemperatur och centrifugeringsvarvtal.

Tvättmaskinen har ett antal förvalda program vid leverans från fabrik. Det är möjligt att byta ut de förvalda programmen. Kontakta service för information om vilka program som finns och för att byta ut de förvalda programmen.

Vittvätt, 90 °C

Program för normalt till grovt nedsmutsad tvätt. Följ tvättrådet i plaggen. 90 °C är en bra temperatur för vit och ljus kulör bomull, exempelvis sänglinne.

Vit/kulörtvätt, 60 °C

Program för normalt nedsmutsad tvätt, både vit och kulör. Följ tvättrådet i plaggen. 60 °C är en bra temperatur för plagg som bärs närmast kroppen.

Vit/kulörtvätt, 40 °C

Program för normalt nedsmutsad tvätt, både vit och kulör. Följ tvättrådet i plaggen.

Kvicktvätt, 60 °C

Snabbt program för tvätt som bara behöver fräschas upp. Följ tvättrådet i plaggen. Plagg som bärs närmast kroppen bör tvättas i 60 °C.

Kvicktvätt, 40 °C

Snabbt program för tvätt som bara behöver fräschas upp. Följ tvättråden i plaggen.

Syntettvätt, 40 °C

Program för syntet, känsliga blandmaterial och strykfri bomull. Passar bra till skjortor och blusar. Följ tvättrådet i plaggen. Många syntetiska material blir rena i 40 °C.

Ylle/handtvätt

Skonsamt tvättprogram för ylle, silke och plagg som kräver handtvätt. Programmet har kort centrifugering.

Sköljprogram

Programmet gör en sköljning i kallt vatt

MOP tvätt, 90 °C

Program anpassat för olika typer av moppar. Programmet har två sköljar med mycket vatten.

MOP tvätt, 60 °C

Program anpassat för olika typer av moppar. Programmet har två sköljar med mycket vatten.

STÄNG LUCKAN OCH TRYCK PÅ START

OBS!

När du startar ett program börjar tvättmaskinen efter några sekunder fylla på vatten både från den kalla och den varma vattenanslutningen. Om tvättmaskinen av någon anledning inte får tillgång till varmvatten väntar den i en minut och fyller sedan bara på kallvatten. Tvättcyllindern börjar inte rotera förrän vattnet börjar fyllas på.

Varmvatteninloppet är endast öppet för tvättprogram med vattentemperatur på 40 °C eller högre.

UNDER PROGRAMMETS GÅNG

Återstående tid

I displayen visas "Program startat".

Om du vill avbryta eller byta program

Du kan avbryta ett program genom att trycka på knappen Stop i tre sekunder. "Stop" visas i displayen. För att starta maskinen igen, välj nytt program, fyll eventuellt på nytt tvättmedel och tryck på knappen Start.

OBS!

Öppna inte tvättmedelsfacket när tvättmaskinen är igång.



INSTÄLLNINGAR

SÅ HÄR NÅR DU INSTÄLLNINGARNA

1. Stäng av maskinen med huvudströmbrytaren.
2. Tryck och håll in Stop och tryck sedan på huvudströmbrytaren. Tryck därefter på Stop 5 gånger inom 10 sekunder.
3. Välj den inställning du vill ändra på genom att vrida på programväljaren.
4. Tryck en gång på Stop.

SÅ HÄR GÖR DU ETT VAL

Vrid på programväljaren tills önskat val visas i displayen

SÅ HÄR LAGRAR DU ETT VAL

1. Tryck på Stop för att lagra valet och återgå till inställningsmenyn.
2. Tryck på Start för att gå till programmenyn.

Alternativ

Tryck på Start för att lagra valet och återgå direkt till programmenyn om du inte vill göra fler inställningar.

SPRÅK

Välj mellan: US English, AU English, Svenska, Dansk, Norsk, Suomi, Français, Deutsch, Italiano, Espanol, Русский, Nederlands, EU English.

BARNSÄKER

För att förhindra att barn startar maskinen kan man aktivera en barnspärr. välj "Barnsäker På" eller "Barnsäker Av".

Avbryt spärren tillfälligt under tre minuter genom att samtidigt trycka på knappen för Start och Stop.

TEMPERATUR

Välj mellan: °C eller °F.

VATTENINTAG

(beroende på modell)

Genom att ansluta både till varmvatten och kallvatten sparar du tvättid och minskar tvättmaskinens förbrukning av elenergi. Vid leverans är maskinen inställd för att anslutas till varmvatten och kallvatten. Välj kallt vatten om du vill ställa om maskinen till enbart intag av kallvatten.

- Vrid på programväljaren välj mellan: Kallt eller Varmt.
- Tryck på Knappen Stop en gång för att spara inställningen.

SKÖTSEL OCH RENGÖRING

RENGÖRING AV FÄLLA OCH AVLOPPSPUMP

Tvättmaskinen har en fälla där mindre föremål som mynt och hårnålar kan fastna. För att rensa fällan och avloppspumpen, gör så här:

1. Se till att maskinen är tömd på vatten och att huvudströmbrytaren är fränslagen.

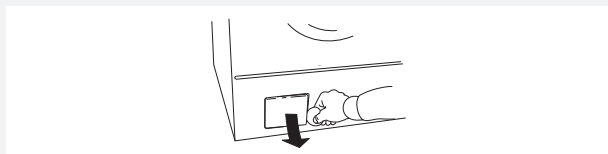

2. Öppna luckan.

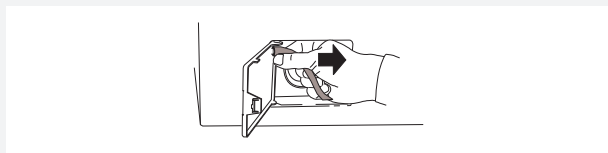

3. Dra loss dräneringsslangen från tappen på luckans insida och tappa ur vattnet, i till exempel en skål.

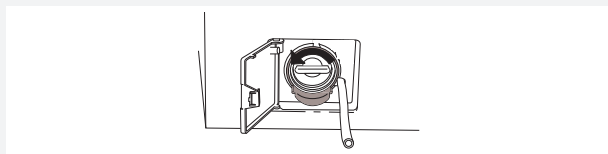

4. Skruva locket moturs för att öppna pumpen. Tag ut locket.

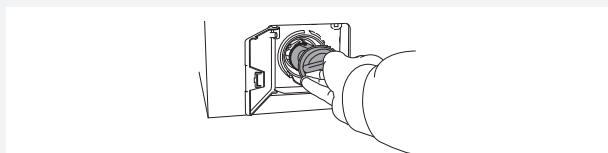

5. Avlägsna eventuella föremål och skräp från pumphuset och locket, kontrollera också att pumpvingen längst in går att rotera.

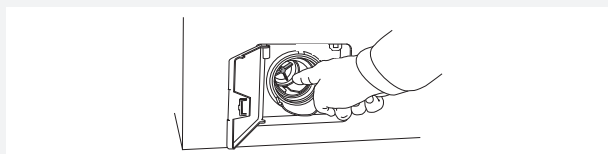

6. Skruva på locket, sätt tillbaka avloppsslangen på luckans tapp och stäng luckan.

RENGÖRING AV TVÄTTMEDELSFACKET

Dra ut tvättmedelsfacket med hjälp av öppningsknappen.

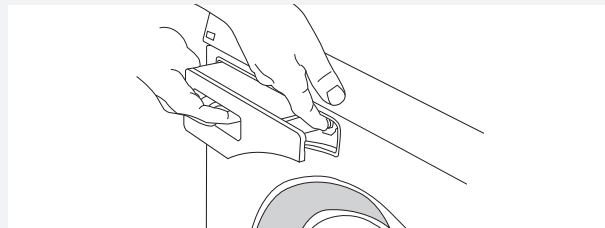

Spola och borsta rent tvättmedelsfacket. Locket i sköljmedelsfacket är löstagbart.

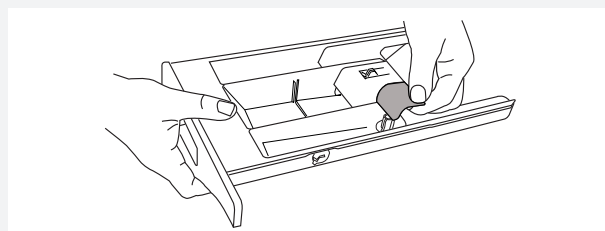

OBS!

Diska inte tvättmedelsfacket i diskmaskin!

RENGÖRING AV MASKINENS UTSIDA

Rengör utsidan och programpanelen med mildt rengöringsmedel. Använd inga lösningsmedel, de kan skada maskinen.

OBS!

Duscha inte maskinen med vattenstråle!

RENGÖRING AV MASKINENS INSIDA FÖR ATT UNDVIKA PROBLEM MED LUKT

Kör ett program på 90 °C eller 95 °C (beroende på modell) med en liten mängd tvättmedel en gång i månaden för att undvika problem med lukt. Det är inte nödvändigt att fylla maskinen med tvätt.

SKÖTSEL OCH RENGÖRING

RENSHÅL UNDER VALKARNA

Omdu misstänker att föremål, till exempel spik eller gem, har fallit genom tvättrumman bör du kontrollera utrymmet under valkarna.

Dessa föremål kan rosta och orsaka fläckar på kläderna. Spik och andra vassa föremål kan orsaka hål på textilierna.

Gör så här

1. Stoppa ned en skruvmejsel eller liknande i valkens hål som bilden visar och bänd försiktigt åt vänster.



2. Ta tag i valken och dra den mot dig med andra handen.

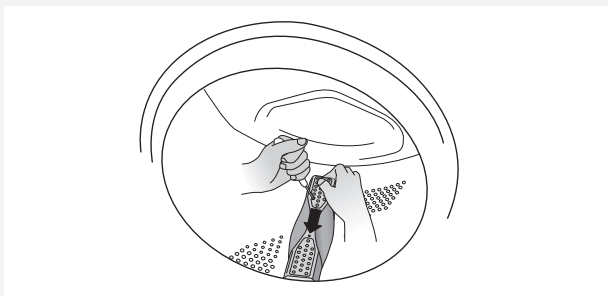

3. Lyft upp valken.
4. Ta bort eventuella föremål.
5. Placera valken i fästhålen med F-märkningen mot dig. Se till att alla valkfästen sitter i sina hål i trumman. Tryck den inåt tills det tar emot.

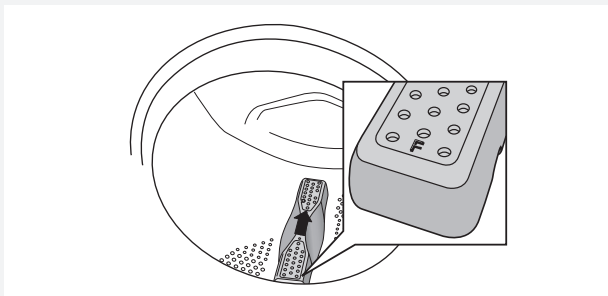

OM DU HAR KALKRIKT VATTEN

Om du bor i ett område med hårt vatten (kalkrikt) kan tvättrumman få en gråvit beläggning. För att ta bort beläggningen doserar du cirka 20 gram citronsyra i tvättrumman och kör ett valfritt 90 °C program. Upprepa vid behov.

TVÄTTLUCKAN GÅR INTE ATT ÖPPNA

- Kontrollera att huvudströmbrytaren är påslagen.
- Är elströmmen bruten? Kontrollera husets säkringar (proppar).

Om temperaturen i trumman överskrider 60 °C förblir luckans lås aktiverat. Luckan kan öppnas när som helst med den medföljande nyckeln.

NÖDÖPPNING AV LUCKAN

⚠ VARNING!

Manuell lucköppning får bara utföras om elströmmen är frånslagen och maskinen är tömd på vatten.

1. Töm först tvättmaskinen på vatten. Tryck in Stop i tre sekunder så pumpas vattnet ur.
2. Se till att huvudströmbrytaren är frånslagen och stickproppen är utdragen ur vägguttaget.
3. Ta nyckeln (C) för nödöppning av luckan (se bilden i avsnittet Använda din tvättmaskin) och sätt in den i spåret på höger sida av tvättmaskinens lucklås. Nyckeln sitter på tvättmedelsdispenserns bakre vägg. Ta bort tvättmedelsdispensern från tvättmaskinen och ta ut nyckeln för öppning av luckan.
4. Tryck verktyget nedåt så öppnas tvättluckan.

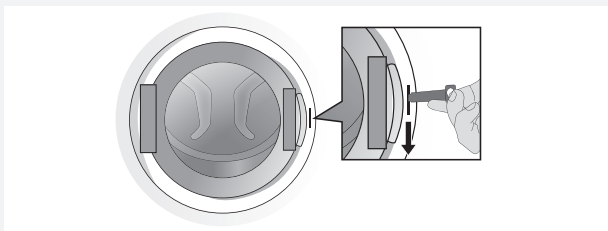

Efter användning, förvara nyckeln för nödöppning av luckan (C) i det avsedda facket (B) (se bilden i avsnittet Använda din tvättmaskin).

THE MACHINE WILL NOT START

- Är tvättluckan ordentligt stängd? Tryck till den noga. Tryck sedan på knappen Start.
- Är strömmen bruten? Kontrollera säkringar och jordfelsbrytare i huset.

EFTER STRÖMAVBROTT

Tryck på huvudströmbrytaren för att återuppta pågående program.

BLÖT TVÄTT KVAR I MASKINEN

En liten last kan under vissa omständigheter ge Obalans (se "Obalans"). Omfördela lasten och starta centrifugeringsprogrammet eller lägg i mer last och starta om tvättprogrammet.

FELMEDDELANDEN

Omett fel uppstått under programmets gång visas ett meddelande i displayen. För att komma ur felmeddelandet efter åtgärd, stäng av och starta maskinen igen. De felmeddelanden som kan visas i displayen är:

Stäng luckan

Stäng tvättluckan och tryck på Start för att starta program.

Överfyllnad

1. Stäng av vattenkranen.
2. Se under "Uttömningsfel".

Uttömningsfel

Kontrollera:

- att inget föremål fastnat i avloppsslangens utlopp.
- att avloppspumpen inte är blockerad av främmande föremål. Rensa pumpen, se kapitel "Skötsel och rengöring".
- att det inte är veck på avloppsslangen.

Tryck på Stop för att tömma maskinen på vatten innan tvättluckan öppnas. Om felet kvarstår, ring service.

Vattenintagsfel

Kontrollera:

- att kranen på vattenledningen är öppen.
- att silen i maskinens vattenintag inte är tilltäppt.

Åtgärda:

1. Stäng vattenkranen och skruva loss slangen.
2. Rensa silen i inloppsventilen på maskinen.
3. Skruva tillbaka slangen och öppna vattenkranen.
4. Kör programmet igen för att kontrollera om felet är avhjälpt.
5. Om felet kvarstår, ring service.

Motorfel

Ring service!

Obalans

Centrifugeringen avbryts om obalansen är för stor. Tvättmaskinen startar om centrifugeringen och förhoppningsvis har tvätten placerat sig bättre i cylindern. Detta förfarande kan upprepas upp till 10 gånger. Om maskinen ändå inte lyckats hitta en bra balans går programmet vidare till nästa steg. Felmeddelandet kräver inte någon åtgärd.

TEKNISK INFORMATION

INFORMATION FÖR TESTINSTITUT

Energimärkning

Teststandard Europa:	EN 60456
Tvättprogram:	Standard bomull, 1400 varv/minut, 8 kg bomull
Anslutning:	Kallvatten 15 °C
Testmetod ljudmätning:	IEC-60704-2-4

TEKNISKA UPPGIFTER

Höjd:	850 mm
Bredd:	595 mm
Djup:	700 mm
Vikt:	82 kg
Cylindervolym:	80 l
Max. tvättkapacitet:	8 kg
Centrifugeringsvarvtal (varv/minut):	400-1400
Ljudtrycksnivå:	Ljudtrycksnivån är under 70 dB(A)
Anslutningseffekt:	Se typskylt
Elementeffekt:	Se typskylt
Vattentryck:	0,1-1 MPa 1-10 kp/cm ² 10-100 N/cm ²
Maximal tillåten inloppsvattentemperatur:	90 °C
Material i tvättrumma och vätskebehållare:	Rostfritt stål
Material i ytterhölje:	Pulverlackerad och varmgalvaniserad stålplåt eller rostfritt stål
Vattenanslutning:	1,5 m pexrör
Avlopp:	1,7 m polypropenslang

INSTALLATION

TVÄTTMASKINENS PLACERING

Tvättmaskinen kan placeras inbyggd eller fristående. Placera maskinen på ett fast underlag med stickproppen lätt åtkomlig.

A. Inbyggnad

Tvättmaskinen kan byggas in under en bänkskiva med arbetshöjden 850 - 900 mm. Lämna en 5 cm spalt runt om hela maskinen, även mellan topplockets bakkant och väggen bakom.

B. Fristående

Tvättmaskinen kan placeras bredvid eller under torktumlaren.

JUSTERA FÖTTERNA

Minimera buller från maskinen genom att justera maskinens fötter så att den står stadigt och vågrätt på golvet. Dra åt låsmutterna.

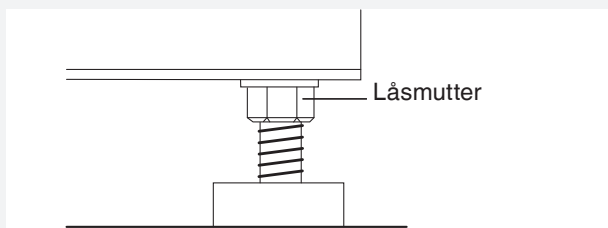

ANSLUTNING TILL VATTEN

Vattenanslutningen ska utföras av en person som har den kompetens som krävs. Maskinen ansluts med den tillropsslang som medföljer. Vattentrycket ska vara 0,1–1MPa (ca 1–10kp/cm² ; 10–100N/cm²). Det ska finnas avstängningskran på vattenledningen.

Om ledningen är nyinstallerad, kan det vara lämpligt att först spola igenom den ordentligt så att eventuell smuts spolas ut. Smuts kan annars täppa till silen i maskinens vattenintag och där igenom stoppa vattentillförseln.

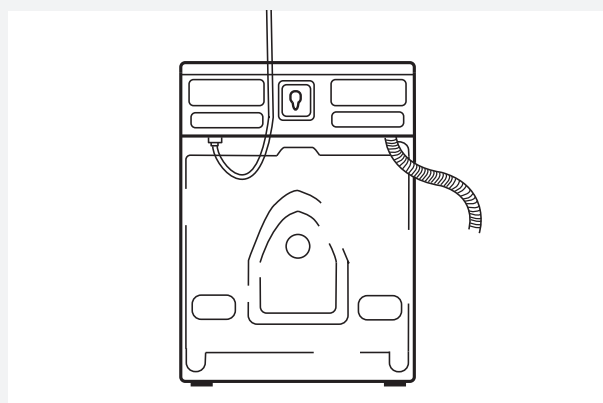

Använd endast tillropsslang som levereras med maskinen. Återanvänd inte gamla eller andra lösa tillropsslangar.

Vattenintag

Vid leverans är maskinen inställd för att anslutas till kallt och varmt vatten. Det är möjligt att ställa om maskinen till enbart intag av kallvatten. Se kapitel "Inställningar".

Varmvattenanslutning

(beroende på modell)

När du startar ett program börjar tvättmaskinen efter några sekunder fylla på vatten både från den kalla och den varma vattenanslutningen. Om tvättmaskinen av någon anledning inte får tillgång till varmvatten väntar den i en minut och fyller sedan bara på kallvatten. Tvättcyklern börjar inte rotera förrän vattnet börjar fyllas på.

Om produkten inte kopplas till varmvatten, så skall funktionen de-aktiveras i användarmenyn (se kapitlet "inställningar").

INSTALLATION

ANSLUTNING TILL AVLOPP

Maskinen levereras med kopplad avloppsslang som ska fästas till ett avlopp. Se några exempel nedan. Höjden ska vara 600 - 900 mm över golvet.

Den lägre placeringen (600 mm) är alltid att föredra. Se till att avloppsslangen inte veckar sig.

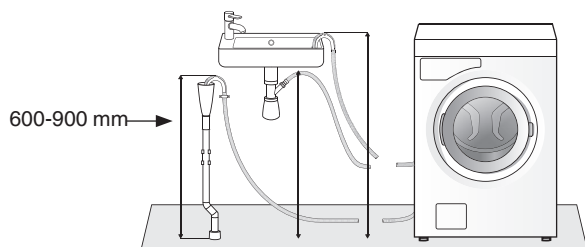

Maskinen kan även anslutas med en nippeln till avloppet. Höjden på slangen ska även här vara 600-900 mm från golvet. Hålets innerdiameter måste vara minst 18 mm.

- Kapa nippeln
- Grada hålet

Se illustration.

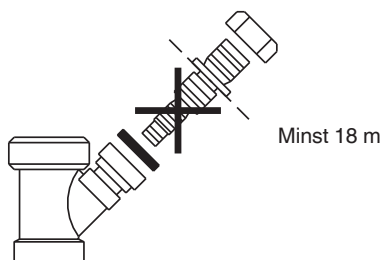

ELINSTALLATION

Ommaskinen vid leverans från fabrik är försedd med stickkontakt kan den anslutas till jordat vägguttag. I annat fall ska en fast anslutning med allpolig brytning utföras av behörig fackman.

Koppling vid leverans

Maskinen levereras 1-fas, 230 V, 60 Hz, värmeeffekt 3000 W och säkras 16 A. Om jordfelsbrytare finns ska denna vara av typ A.

OBS!

Reparation och underhåll som berör säkerhet eller prestanda, ska utföras av behörig fackman.

INNAN DU KONTAKTAR SERVICE

INNAN DU KONTAKTAR SERVICE

Innan du kontaktar service bör du ta reda på modellbeteckning (1), typbeteckning (2) och serienummer (3).

Modellbeteckningen står på panelen. Typbeteckning och serienummer står på typskylten på tvättluckans insida.

OBS!

Vid Reparation och underhåll ska originalreservdelar användas.

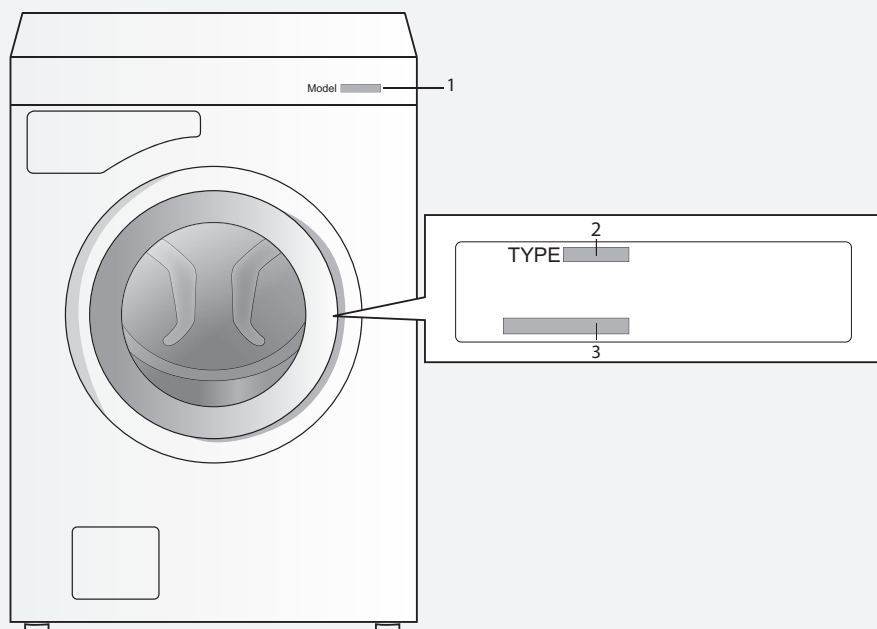

PROGRAMTABELL

Program	Förtvätt	Temp. °C	Antal Sköljningar	Varvtal v/min	Max last (kg)	Vattenförbrukn. (ca liter)			Energiförbrukn. (ca kWh)	Programtid (ca tim och min)
						Varmt ¹⁾	Kallt ²⁾	Sum ¹⁾⁺²⁾		
Standard bomull		60	3	1400	8	26	62	88	1,30	3:00
Standard bomull		40	3	1400	8	26	62	88	0,70	2:50
Grovtvätt	X	90	3	1400	8	10	85	95	2,40	1:40
Grovtvätt	X	60	3	1400	8	10	75	85	1,60	1:25
Vittvätt		90	3	1400	8	24	61	85	1,40	1:30
Vit/kulör tvätt		60	3	1400	8	24	56	80	1,10	1:20
Vit/kulör tvätt		40	3	1400	8	24	51	75	0,60	0:55
Kvicktvätt		60	3	800	4	15	38	53	0,45	0:35
Kvicktvätt		40	3	800	4	15	32	47	0,40	0:30
Syntettvätt		40	3	600	4	15	38	53	0,45	0:25
Ylle/handtvätt		30	3	600	3		60	60	0,35	0:30
Sköljprogram			1	1400	4		20	20	0,10	0:15
MOP tvätt	X	90	2	1400	8	10	70	80	2,30	1:30
MOP tvätt	X	60	2	1400	8	10	65	75	1,30	1:10
Mikrofiber tvätt		60	3	1400	8	24	46	70	1,00	0:50
Mikrofiber tvätt		40	3	1400	8	24	44	68	0,50	0:50
Desinfektion	X	90	2	1400	8	10	90	100	2,70	1:40
Desinfektion	X	60	3	1400	8	10	80	90	1,70	1:30
Desinfektion	X	40	3	1400	8	10	80	90	0,90	1:20
Allergi bomull		90	6	1200	8	26	79	105	1,80	2:50
Allergi bomull		60	6	1200	8	26	69	95	1,00	2:35
Allergi bomull		40	6	1200	8	26	69	95	0,45	2:25
Allergi syntet		60	6	1400	4	15	60	75	0,55	2:10
Allergi syntet		40	6	1200	4	15	60	75	0,21	2:00
Maskinrengöring		90	3	1400	/	30	100	130	1,40	1:40
Program A										
Program B										
Program C										

1) Anslutning till varmvatten ca 55 °C.

2) Anslutning till kallvatten ca 15 °C.

I tabellen ovan redovisas några exempel på förbrukning av energi, vatten och tid för några olika programinställningar. Förbrukningsvärdena kan variera beroende på vattentryck, vattnets hårdhetsgrad, temperatur på inkommande vatten, rumstemperatur, mängd och typ av tvättgods, variationer i elnätet samt valda tilläggfunktioner.



PROGRAMTABELL

Justering av den visade tvättiden

Med avancerad teknik kan apparaten känna av mängden tvätt och tillsätta den nödvändiga mängden vatten under tvättproceduren. Beroende på tvättmängden kan tvättiden bli längre eller kortare, och tiden som visas justeras därefter.

Tvättiden som visas kan dessutom ändras på grund av skillnader i inloppsvattentemperatur. Vid låga inloppsvattentemperaturer kan tvättiden bli längre; vid högre temperaturer kan den bli kortare.

Ojämnt fördelad tvätt eller klumpar med tvätt i tvättmaskinstrumman kan orsaka problem, t.ex. vibrationer och buller. Apparaten kan känna av sådana klumpar och försöker att omfördela tvätten. Mindre mängder tvätt (t.ex. en handduk, en sweater, en badkappa) eller kläder som har tillverkats av material med speciella geometriska egenskaper är praktiskt taget omöjliga att fördela jämnt i trumman (tofflor, stora föremål etc.). Det resulterar i att maskinen försöker omfördela tvätten, vilket i sin tur leder till längre programtid.

SNABBGUIDE

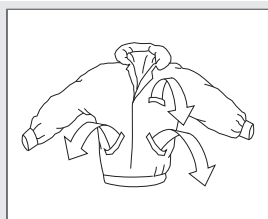

1.

SORTERA TVÄTTEN OCH ÖPPNA TVÄTTLUCKAN OCH LÄGG I TVÄTTEN

Dra igen blixtlås.

Titta på textiliernas tvättmärkning.

Sortera tvätten efter hur smutsiga de är, kulör och material.

OBS! Lägg bygelbehåar eller liknande i en tvättpåse.

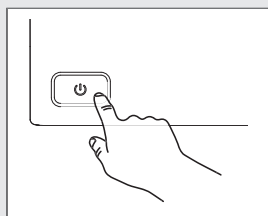

2.

TRYCK PÅ HUVUDSTRÖMBRYTAREN

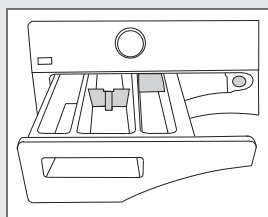

3.

FYLL PÅ TVÄTT- OCH EVENTUELLT SKÖLJMEDEL

På tvättmedelsförpackningen finns rekommendationer för hur mycket tvättmedel du bör använda. Vid en liten mängd tvätt i maskinen kan du minska doseringen något.

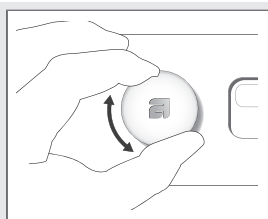

4.

VÄLJ PROGRAM

Du väljer program genom att vrida på programväljaren, valt program visas i displayfönstret.

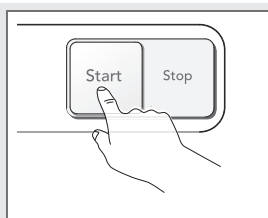

5.

STÄNG TVÄTTLUCKAN OCH TRYCK PÅ KNAPPEN START

Återstående tid visas i timmar och minuter.

Rätten till ändringar förbehålles.

ASKO

Gorenje, Partizanska 12, 3320 Velenje, Slovenija

www.asko.com

