

Whirlpool

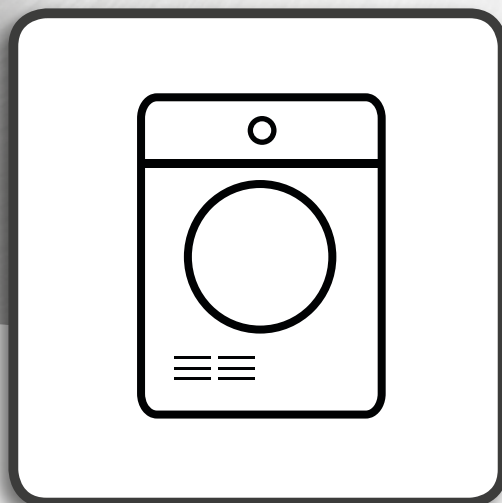

**Здоровье и безопасность, Использование и уход**  
Руководство по **установке сушильной машины**  
**конденсационного типа AWZ10CDS/PRO**



[www.whirlpool.eu/register](http://www.whirlpool.eu/register)



---

**РУКОВОДСТВО ПОЛЬЗОВАТЕЛЯ ПЕРЕВЕДЕНО С АНГЛИЙСКОГО ЯЗЫКА**

**РУССКИЙ ..... 3**

# РУССКИЙ

## ЗДОРОВЬЕ И БЕЗОПАСНОСТЬ, ИСПОЛЬЗОВАНИЕ И УХОД, и РУКОВОДСТВА ПО УСТАНОВКЕ



**БЛАГОДАРИМ ВАС ЗА ПРИОБРЕТЕНИЕ ИЗДЕЛИЯ МАРКИ WHIRLPOOL.**

Для получения более полной технической поддержки зарегистрируйте ваш прибор на [www.whirlpool.eu/register](http://www.whirlpool.eu/register)

### Указатель

<b>Здоровье и безопасность</b> .....	4
<b>Использование и уход</b> .....	8
<b>Описание изделия</b> .....	8
<b>Как пользоваться прибором</b> .....	10
<b>Чистка и уход</b> .....	20
<b>Руководство по поиску и устранению неисправностей, послепродажное обслуживание</b> ....	24
<b>Руководство по установке</b> .....	29

# УКАЗАНИЯ ПО БЕЗОПАСНОСТИ

## ПРОЧТИТЕ И СОБЛЮДАЙТЕ

Прежде чем пользоваться сушильной машиной, внимательно прочтите руководства “Здоровье и безопасность” и “Использование и уход”.

Сохраняйте настоящую инструкцию для возможности обращения к ней в будущем.

### ВАША БЕЗОПАСНОСТЬ И БЕЗОПАСНОСТЬ ДРУГИХ ЛЮДЕЙ ОЧЕНЬ ВАЖНА!

В настоящем руководстве и на самой сушильной машине содержатся важные указания по безопасности. Их необходимо прочесть и выполнять постоянно.



Это символ опасности. Он предупреждает о наличии потенциальных опасностей, угрожающих здоровью и жизни людей.

Каждое указание по технике безопасности предваряется символом опасности и словами **ОПАСНОСТЬ** или **ВНИМАНИЕ**. Данные слова имеют следующие значения:

#### **⚠ ОПАСНОСТЬ**

Опасная ситуация, с большой степенью вероятности приводящая к тяжелой травме.

#### **⚠ ВНИМАНИЕ**

Опасная ситуация, способная с некоторой вероятностью привести к тяжелой травме.

В указаниях по технике безопасности содержатся сведения об имеющихся потенциальных опасностях и о том, как уменьшить риск травм, повреждений и поражения электрическим током, которые может повлечь за собой неправильное пользование сушильной машиной. Тщательно придерживайтесь изложенных ниже предписаний. Несоблюдение предписаний ведет к возникновению опасных ситуаций. Изготовитель не несет ответственности за травмы людей и животных и материальный ущерб, причиненные вследствие несоблюдения изложенных требований и предостережений.

Не допускайте к прибору детей раннего (0-3 лет) и дошкольного (3-8 лет) возраста без постоянного наблюдения взрослых. Дети, начиная с 8-летнего возраста, лица с ограниченными физическими, сенсорными или умственными способностями и лица, не имеющие достаточных знаний и навыков, могут пользоваться сушильной машиной только под присмотром или после того, как получат указания по безопасному использованию прибора и осознают имеющиеся опасности. Не позволяйте детям играть с сушильной машиной. Дети не должны осуществлять уход за прибором и его чистку без надзора со стороны взрослых.

Перед сушкой в сушильной машине вещи, загрязненные такими веществами, как масла,

ацетон, спирт, бензин, керосин, пятновыводители, скипидар, воски и очистители воска, следует выстирать в горячей воде с дополнительным количеством моющего средства.

Предметы из вспененной резины (латексной пенорезины), шапочки для душа, водонепроницаемые ткани, вещи с резиновой подкладкой, одежда и подушки с резиновыми нашивками не подлежат сушке в сушильной машине.

Выньте из карманов все предметы, такие как зажигалки и спички. Не пользуйтесь сушильной машиной, если для чистки вещей использовались химические вещества.

Вещи, пропитанные маслом, могут самопроизвольно воспламениться под воздействием тепла, источником которого является сушильная машина. Вещи нагреваются, что вызывает реакцию окисления в масле. Окисление приводит к дополнительному выделению тепла. Если тепло не отводится, вещь может нагреться до температуры воспламенения. При плотной укладке пропитанных маслом вещей отвод тепла затруднен, что повышает опасность пожара.

#### **⚠ ВНИМАНИЕ**

Не останавливайте сушильную машину до завершения цикла сушки. Если это произошло, следует как можно быстрее вынуть все вещи и отделить их друг от друга с тем, чтобы они остыли.

Последняя стадия цикла сушки проходит без подвода тепла (стадия охлаждения). Это необходимо для того, чтобы после окончания сушки вещи оставались при температуре, при которой не происходит повреждение ткани.

Если вы собираетесь установить сушильную машину на стиральную машину, обратитесь в Сервис, чтобы уточнить возможность такой установки. Установка сушильной машины поверх стиральной допускается только при условии надежной фиксации двух машин между собой с помощью специального комплекта креплений, который можно приобрести в нашем Сервисном центре.

## НАЗНАЧЕНИЕ ИЗДЕЛИЯ

Прибор можно использовать в общественных местах.

Изготовитель снимает с себя всякую ответственность за последствия ненадлежащего использования прибора или неправильных настроек на пульте управления.

**ВНИМАНИЕ:** Для включения сушильной машины не допускается использование внешнего таймера или системы дистанционного управления.

Не используйте сушильную машину на открытом воздухе.

Не храните взрывоопасные и легковоспламеняющиеся предметы (такие как аэрозольные баллончики) и не размещайте и не используйте бензин и другие легковоспламеняющиеся вещества внутри или вблизи от сушильной

машины: случайное включение сушильной машины может привести к пожару.

## УСТАНОВКА

Установка и ремонт должны выполняться квалифицированным специалистом в соответствии с инструкциями изготовителя и местными правилами безопасности. Запрещается ремонтировать или заменять части сушильной машины, за исключением случаев, особо оговоренных в руководстве по эксплуатации.

Дети не должны участвовать в операциях установки. Не допускайте детей к сушильной машине во время ее установки. Храните упаковочные материалы (пластиковые пакеты, пенопласт и т.п.) в недоступных для детей местах во время и после завершения установки сушильной машины.

При распаковке и установке работайте в защитных перчатках. После распаковки сушильной машины проверьте ее на предмет возможных повреждений во время транспортировки. В случае обнаружения проблем обращайтесь к продавцу или в ближайший Сервисный центр. Для перемещения и установки сушильной машины требуется участие двух или более человек. Не допускайте детей к сушильной машине во время ее установки.

Перед выполнением любых операций по установке отключите сушильную машину от электрической сети. Соблюдайте осторожность, чтобы не повредить сетевой шнур сушильной машины.

Не включайте сушильную машину до завершения установки.

Перед включением подождите несколько часов с момента установки, чтобы прибор смог адаптироваться к климатическим условиям в помещении. Не устанавливайте сушильную машину в местах, где она может подвергаться воздействию экстремальных условий окружающей среды: плохая вентиляция, пониженная (менее 5°C) или повышенная (более 35°C) температура.

Сушильную машину не следует устанавливать за запираемой дверью, сдвижной дверью или дверью, петли которой находятся с противоположной стороны по отношению к петлям сушильной машины. Полному открыванию дверцы сушильной машины ничто не должно мешать.

Сушильная машина должна устанавливаться задней стороной к стене. Это позволит предотвратить травмы от прикосновения к задней панели, которая может нагреваться до высоких температур в процессе сушки.

Не устанавливайте сушильную машину в плохо проветриваемых помещениях. Если вы собираетесь установить машину в небольшой кладовой, туалете, ванной комнате, обеспечьте надлежащую вентиляцию (открытая дверь, вентиляционная решетка или отверстие с площадью не менее 500 см<sup>2</sup>).

При установке убедитесь, что все четыре ножки сушильной машины твердо стоят на полу. Отрегулируйте ножки при

необходимости. Проверьте горизонтальность сушильной машины при помощи уровня.

По возможности используйте шланг для слива воды непосредственно во внутридомовую канализацию. Это позволит избежать необходимости опорожнения водосборной емкости после каждого цикла сушки: образующаяся в результате конденсации вода будет сразу уходить в канализацию.

Не устанавливайте сушильную машину на ковре с высоким ворсом.

Если по причине отсутствия свободного места сушильная машина устанавливается рядом с газовой или угольной печью, разместите между ними теплоизоляционную панель (85 x 57 см). Сторона панели, обращенная к печи, должна быть покрыта алюминиевой фольгой.

Сушильная машина не является встраиваемой.

Сушильную машину можно разместить под кухонной столешницей, предусмотрев надлежащую вентиляцию. Врежьте вентиляционную решетку (с размерами не менее 45 см x 8 см) в заднюю часть столешницы над местом установки сушильной машины.

## **ЭЛЕКТРИЧЕСКАЯ БЕЗОПАСНОСТЬ**

Убедитесь, что напряжение, указанное на паспортной табличке, соответствует напряжению домашней электросети. Согласно действующим правилам

безопасности при установке прибора должен использоваться многополюсный выключатель с зазором между разомкнутыми контактами не менее 3 мм. Сушильная машина должна быть обязательно заземлена.

Если штепсельная вилка сушильной машины не подходит к розетке, обратитесь за помощью к квалифицированному специалисту. Не пользуйтесь удлинителями, разветвителями или переходниками. Не подключайте сушильную машину к розетке с дистанционным управлением. Сетевой шнур должен иметь достаточную длину для того, чтобы после встраивания сушильная машина могла быть без труда подключена к выходу электрической сети. Не тяните за сетевой шнур. В случае повреждения сетевого шнура его следует заменить шнуром того же типа. Замена сетевого шнура должна выполняться квалифицированным специалистом в соответствии с инструкциями изготовителя и действующими правилами безопасности. Обратитесь в авторизованный сервисный центр.

Не пользуйтесь сушильной машиной, если у нее повреждены сетевой шнур или вилка, если она не работает должным образом или была повреждена вследствие удара или падения. Не погружайте сетевой шнур или вилку в воду. Следите за тем, чтобы сетевой шнур находился на удалении от горячих поверхностей. После завершения установки электрические компоненты должны быть недоступны для пользователя. Не прикасайтесь к сушильной

машине мокрыми руками или другими частями тела, не пользуйтесь машиной, будучи разутыми.

## **ПРАВИЛЬНОЕ ИСПОЛЬЗОВАНИЕ**

Не превышайте максимальный объем загрузки. Максимально допустимый объем загрузки указан в таблице программ.

Не сушите нестиранные вещи в сушильной машине.

Не пересушивайте белье.

Следите за тем, чтобы вокруг сушильной машины не скапливалась пыль.

Кондиционеры для ткани и другие подобные средства следует использовать согласно инструкции.

## **ЧИСТКА И УХОД**

Перед выполнением любых операций по чистке и уходу отключите сушильную машину от электросети.

Не используйте пароочистители. Сушильная машина должна быть отключена от источника питания во время обслуживания и при замене деталей. Из любого положения, в котором будет работать оператор, он должен иметь возможность контролировать, что шнур питания не включается в розетку.

## **УРОВЕНЬ ШУМА ПРИ РАБОТЕ**

Уровень звукового давления,  
L<sub>pa</sub> < 70 дБ(А)  
(K<sub>pa</sub>: +/- 2,5 дБ(А))

# ЗАЩИТА ОКРУЖАЮЩЕЙ СРЕДЫ

## УТИЛИЗАЦИЯ УПАКОВОЧНЫХ МАТЕРИАЛОВ

Упаковочный материал на 100% пригоден для переработки, о чем свидетельствует соответствующий символ:



Различные части упаковки должны быть утилизированы в полном соответствии с действующими местными правилами по утилизации отходов.

## УТИЛИЗАЦИЯ БЫТОВЫХ ПРИБОРОВ

При сдаче сушильной машины на утилизацию приведите ее в нерабочее состояние, срезав шнур питания. Снимите дверцы и полки (при наличии) так, чтобы дети не могли забраться на прибор или оказаться заблокированными внутри.

Сушильная машина изготовлена из материалов, пригодных



к переработке или повторному использованию. Утилизируйте прибор в соответствии с местными правилами по утилизации

отходов.

Дополнительную информацию о правилах обращения с электробытовыми приборами, их утилизации и переработке можно получить в соответствующих государственных органах, службе сбора бытовых отходов или в магазине, где была приобретена сушильная машина.

Данная сушильная машина несет маркировку в соответствии с Европейской Директивой 2012/19/EU по утилизации электрического и электронного оборудования (WEEE).

Обеспечивая правильную утилизацию изделия, вы помогаете предотвратить потенциальные негативные последствия для окружающей среды и здоровья человека. Этот символ



на самом изделии или в сопроводительной документации указывает, что при утилизации с ним нельзя обращаться как с обычными бытовыми отходами. Вместо этого, его следует сдать в надлежащий пункт приема электрического и электронного оборудования.

## СОВЕТЫ ПО ЭКОНОМИИ ЭНЕРГИИ

Пользуйтесь машиной только при полной загрузке, объем которой зависит от типа белья и программы/длительности сушки. Более подробные сведения см. в таблице программ.

По возможности устанавливайте максимальную скорость отжима на стиральной машине, поскольку механическое удаление влаги требует меньше энергии. Время и энергия будут сэкономлены на этапе сушки.

Для достижения наилучших результатов выбирайте правильную программу/длительность сушки в зависимости от загруженного белья.

Используйте опцию "бережно" только при сушке малых объемов белья.

В случае изделий из хлопка загружайте вещи для "сушка под утюг" и "сушка в шкаф" вместе. Начните с программы/настроек длительности для сушки "под утюг". После завершения программы выньте вещи, подлежащие глаженью, а для оставшихся вещей используйте настройки для "сушка в шкаф".

# ОПИСАНИЕ ИЗДЕЛИЯ

## ПРИБОР

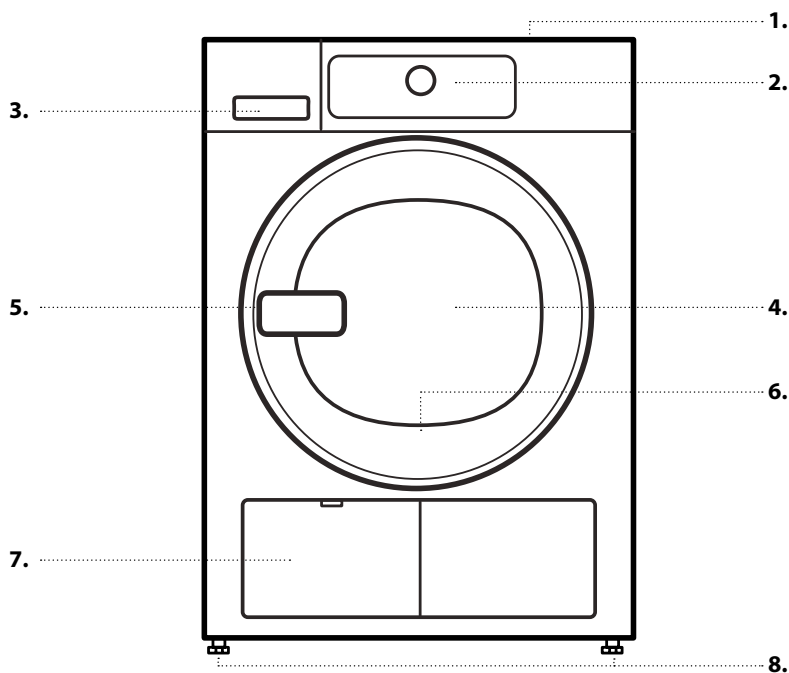

1. Рабочая поверхность
2. Панель управления
3. Емкость для воды
4. Дверца
5. Ручка дверцы
6. Фильтр дверцы (за дверцей)
7. Нижний фильтр (за откидной крышкой)
8. Регулируемые ножки (4)

## ПАНЕЛЬ УПРАВЛЕНИЯ

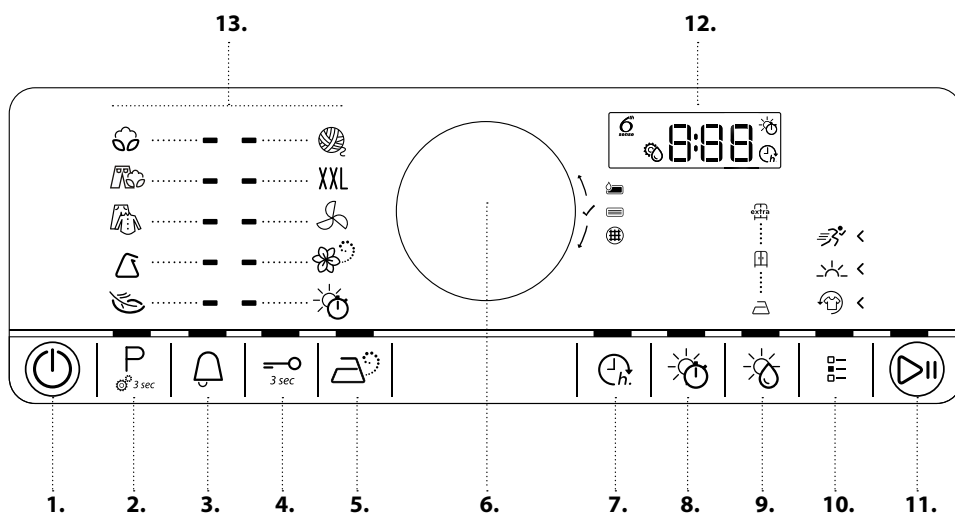

1. Кнопка "Вкл/Выкл" (Отмена при длительном нажатии)
2. Кнопка выбора программ (кнопка настроек при длительном нажатии)
3. Сигнал завершения
4. Кнопка "Блокировка кнопок"
5. Кнопка "Освежение паром"
6. Ручка (Вращение для выбора / нажатие для подтверждения)
7. Кнопка "Отложенный старт"
8. Кнопка "Время сушки / проветривания"
9. Кнопка "Уровень сушки"
10. Кнопка "Опции"
11. Кнопка "Старт/Пауза"
12. Дисплей
13. Область программ



## ДВЕРЦА

Чтобы открыть дверцу, потяните за ручку.

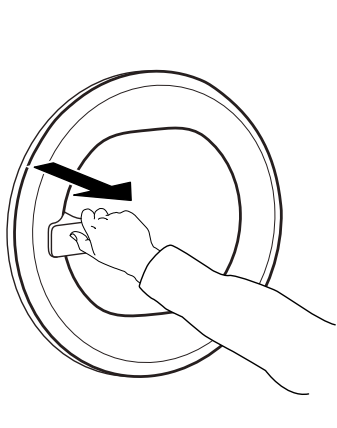

При открытии дверцы программа прерывается. При этом если дверца не будет закрыта в течение одной минуты, программа будет полностью отменена.

Чтобы закрыть дверцу, надавите на нее в районе ручки до щелчка.

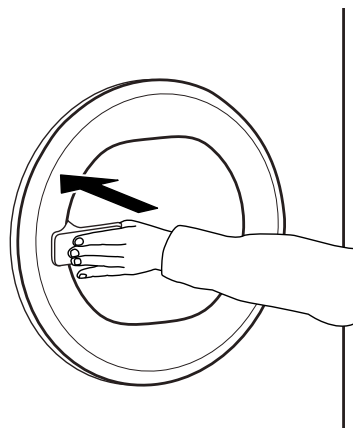

### ПЕРЕВЕШИВАНИЕ ДВЕРЦЫ

При необходимости дверцу сушильной машины можно перевесить на другую сторону. Загрузить с веб-сайта Whirlpool <http://docs.whirlpool.eu>



## ПОДСВЕТКА БАРАБАНА (при наличии)

- Во время выбора программы: свет загорается для загрузки белья
- После запуска программы: свет плавно загорается и гаснет в процессе взвешивания белья.

- После завершения программы: свет загорается в момент открытия люка для выгрузки белья. Через некоторое время свет гаснет в целях экономии электроэнергии. Нажмите любую кнопку, чтобы снова включить свет.

## ДОСТУПНЫЕ ПРИНАДЛЕЖНОСТИ

### ПОЛКА ДЛЯ УСТАНОВКИ В КОЛОННУ

С ее помощью вы сможете закрепить сушильную машину на стиральной машине, чтобы сэкономить место и облегчить загрузку и выгрузку белья из сушильной машины.

*Обратитесь в Сервисный центр, чтобы узнать о наличии этой принадлежности для вашей модели комбинации стиральной и сушильной машин.*

# КАК ПОЛЬЗОВАТЬСЯ ПРИБОРОМ

## ПЕРВОЕ ИСПОЛЬЗОВАНИЕ

### 1. ПРОВЕРЬТЕ ЕМКОСТЬ ДЛЯ ВОДЫ

Убедитесь, что емкость для воды установлена правильно

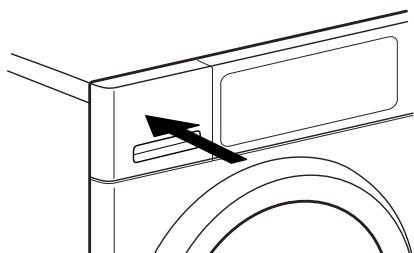

### 2. ПРОВЕРЬТЕ СЛИВНОЙ ШЛАНГ

Убедитесь, что сливной шланг с задней стороны сушильной машины подсоединен к емкости для воды либо к внутридомовой канализации (см. руководство УСТАНОВКА).

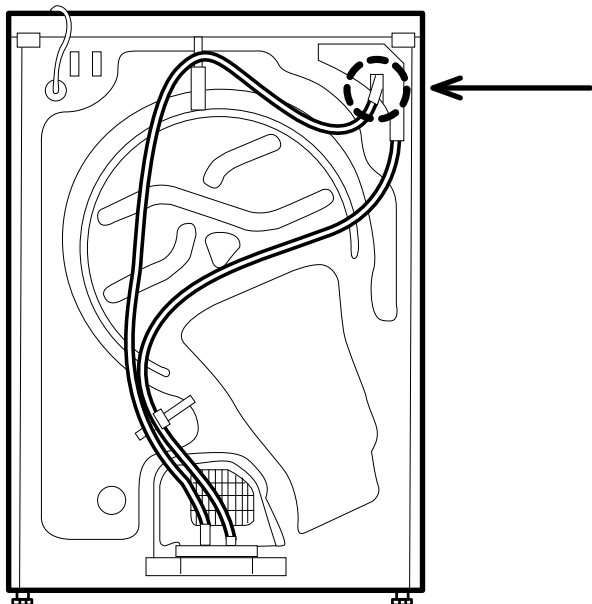

### 3. РЕКОМЕНДАЦИЯ ПО ЗАГРУЗКЕ БЕЛЬЯ ВЕСОМ 10 кг

Подсоедините сливной шланг непосредственно к вашей внутридомовой канализации (см. РУКОВОДСТВО ПО УСТАНОВКЕ).

# ЕЖЕДНЕВНОЕ ИСПОЛЬЗОВАНИЕ

## ⚠ ВНИМАНИЕ

Убедитесь, что в карманах одежды не осталось спичек и зажигалок.

Убедитесь, что белье не пропитано горючими жидкостями.

### 1. ЗАГРУЗИТЕ БЕЛЬЕ

Соблюдайте инструкции по уходу на ярлычках ваших вещей; убедитесь, что вещи подходят для сушки в сушильных машинах барабанного типа.

#### Символы по уходу

Точки указывают уровень температуры при сушке изделия.



Нормальная температура



Пониженная температура



Не сушить в сушильной машине

Откройте дверцу и загрузите белье в машину. Не превышайте максимально допустимые объемы загрузки, указанные в разделе Программы.



### 2. ЗАКРОЙТЕ ДВЕРЦУ

Убедитесь, что вещи не застряли между стеклом и фильтром дверцы.

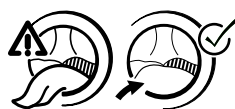

Закройте дверцу до щелчка.



### 3. ВКЛЮЧИТЕ СУШИЛЬНУЮ МАШИНУ

Нажмите и удерживайте кнопку «Вкл/Выкл» «, пока не загорится кнопка выбора программ. На дисплее появляется анимированное изображение и раздается звуковой сигнал. После этого сушильная машина готова к работе.

### 4. ЗАДАЙТЕ НЕОБХОДИМУЮ ПРОГРАММУ

**ПОШАГОВЫЙ РЕЖИМ** — шаги настройки

программы будут указываться посредством индикаторов кнопок в следующем порядке: выбор программы / установка времени сушки (только при выборе программ «*Время сушки*» или «*Проветривание*») / установка уровня сушки (если допускается его выбор/настройка) / выбор опций. Как только вы подтверждаете свой выбор нажатием ручки, происходит переход к следующему шагу: горящий индикатор меняет свое положение.

Р

#### Выберите программу:

Убедитесь, что горит кнопка «Программа» «. Выберите нужную программу вращением ручки. Индикатор, находящийся рядом с символом выбранной программы, загорается.

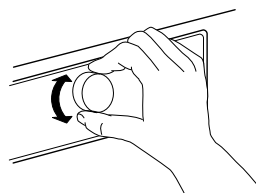

Нажмите ручку для подтверждения выбора.

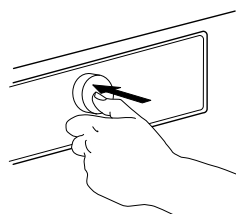

Более подробная информация о программах представлена в разделе **ПРОГРАММЫ, ОПЦИИ И ИНДИКАТОРЫ**.



#### Установите время сушки (если необходимо)

Если вы выбрали программу «*Время сушки*» или «*Проветривание*», вы можете установить необходимое время сушки в интервале от 10 до 180 минут (трех часов).

Убедитесь, что горит кнопка «*Время сушки*». Выберите необходимое время сушки / проветривания вращением ручки. Нажмите ручку для подтверждения выбора.



### Установите уровень сушки (если необходимо)

Убедитесь, что горит кнопка "Уровень сушки" «.

Выберите необходимый уровень вращением ручки и нажмите ручку для подтверждения выбора.



### Выберите дополнительные опции (если необходимо)

Убедитесь, что горит кнопка "Опции" «. Опции, доступные для выбранной программы, выделяются светящейся стрелкой.

Выберите нужные опции вращением ручки. Символ выбранной опции мигает. Нажмите ручку для подтверждения выбора.

Некоторые опции / функции выбираются простым нажатием соответствующей кнопки.



Для дополнительной информации см. разделы **ОПЦИИ, ФУНКЦИИ И ИНДИКАТОРЫ**.

### ИНДИВИДУАЛЬНЫЙ РЕЖИМ

После включения сушильной машины вы не обязаны придерживаться **ПОШАГОВОГО РЕЖИМА**.

Вы можете самостоятельно решить, в какой последовательности задавать параметры программы. Нажмите кнопку, соответствующую нужному параметру, выберите значение вращением ручки, после чего нажмите ручку для подтверждения настройки. Набор доступных опций и уровней сушки зависит от программы. Поэтому рекомендуется начинать настройку с выбора программы.



### 5. ЗАПУСТИТЕ ПРОГРАММУ

Нажмите и удерживайте кнопку "Старт/Пауза" «, пока не загорится ее индикатор. При этом стартует программа стирки.

Длительность сушки может автоматически уточняться и адаптироваться по ходу выполнения программы.

В эти моменты на дисплей выводится анимированное изображение.

### 6. ИЗМЕНИТЕ НАСТРОЙКИ ВЫПОЛНЯЕМОЙ ПРОГРАММЫ (ЕСЛИ НЕОБХОДИМО)

Вы можете изменять некоторые настройки даже после запуска программы:

- Регулировать время сушки (только для программы *Время сушки* или *Проветривание*)
- Регулировать или отменить *Отсрочку пуска*, если отсчет отсрочки уже запущен.
- Добавлять или отменять опции, если это позволяет текущее состояние программы.

Нажмите соответствующую кнопку. Индикатор выбранной настройки будет мигать несколько секунд.

Пока индикатор мигает, вы можете изменить настройку вращением ручки. Если мигание прекратилось, нажмите кнопку еще раз.

Нажмите ручку, чтобы подтвердить изменение. При отсутствии подтверждения изменение принимается автоматически — изменяемая настройка перестает мигать. Продолжается автоматическое выполнение программы.

Для изменения настроек или времени задержки работающей программы вы также можете:

- Нажать кнопку *Старт/Пауза*, чтобы приостановить программу
- изменить настройки
- снова нажать кнопку "Старт/Пауза", чтобы возобновить работу программы.



### 7. ОТМЕНИТЕ ВЫПОЛНЕНИЕ ПРОГРАММЫ (ЕСЛИ НЕОБХОДИМО)

Нажмите и удерживайте кнопку "Вкл/Выкл" «, пока на дисплее не появится надпись "rES".

## ВНИМАНИЕ

**Сразу же после отмены программы откройте дверцу, выньте и разложите белье, чтобы оно быстрее остыло.**



### 8. ВЫКЛЮЧИТЕ СУШИЛЬНУЮ МАШИНУ ПОСЛЕ ЗАВЕРШЕНИЯ ПРОГРАММЫ

После завершения программы на дисплее отобразится надпись «End». Нажмите кнопку *Вкл/Выкл* «, чтобы выключить сушильную машину. Откройте дверцу и выньте белье.

В целях экономии энергии сушильная машина отключается автоматически примерно через четверть часа после завершения программы.

Если сушильную машину не отключить сразу же после завершения программы, барабан продолжит вращаться в течение еще примерно 10 минут для предотвращения образования складок на белье. При этом на дисплей будет выводиться анимированное изображение.

## 9. СЛЕЙТЕ ВОДУ ИЗ ЕМКОСТИ ДЛЯ ВОДЫ / ОЧИСТИТЕ ФИЛЬТР ДВЕРЦЫ / ОЧИСТИТЕ НИЖНИЙ ФИЛЬТР

Не забывайте

- сливать емкость для воды после каждой программы
- очищать фильтр дверцы после каждой программы
- очищать нижний фильтр после каждых пяти программ.

См. раздел **ЧИСТКА И УХОД**

## ПРОГРАММЫ











Точки указывают уровень температуры при сушке изделия.





 Нормальная температура

 Пониженная температура

 Не сушить в сушильной машине

ПРОГРАММА	Тип сушки и рекомендации	Символы по уходу	Предписания
<b>ХЛОПОК</b> 	Для сушки изделий из хлопка.		МАКС. ЗАГРУЗКА (кг): <b>макс</b> СТАНДАРТНАЯ ДЛИТЕЛЬНОСТЬ ПРОГРАММЫ (ч): <b>1:55</b> ДОСТУПНЫЕ ОПЦИИ: <b>Опция обработки паром, Уровень сушки, Сохранение свежести, бережно, Быстрая</b>
<b>ДЖИНСЫ</b> 	Для сушки одежды из прочной хлопчатобумажной ткани джинсового типа (брюк, курток и т.п.).		МАКС. ЗАГРУЗКА (кг): <b>3,0</b> СТАНДАРТНАЯ ДЛИТЕЛЬНОСТЬ ПРОГРАММЫ (ч): <b>1:20</b> ДОСТУПНЫЕ ОПЦИИ: <b>Сохранение свежести, бережно</b>
<b>СМЕШАННОЕ</b> 	Для одновременной сушки изделий из хлопка, льна, искусственных волокон и их смесей.		МАКС. ЗАГРУЗКА (кг): <b>3,0</b> СТАНДАРТНАЯ ДЛИТЕЛЬНОСТЬ ПРОГРАММЫ (ч): <b>1:20</b> ДОСТУПНЫЕ ОПЦИИ: <b>Опция обработки паром, Сохранение свежести, бережно</b>

ПРОГРАММА	Тип сушки и рекомендации	Символы по уходу	Предписания
<b>СИНТЕТИКА</b> 	Для сушки изделий из синтетических тканей.		МАКС. ЗАГРУЗКА (кг): <b>3,5</b> СТАНДАРТНАЯ ДЛИТЕЛЬНОСТЬ ПРОГРАММЫ (ч): <b>0:55</b> ДОСТУПНЫЕ ОПЦИИ: <b>Опция обработки паром,</b> <b>Уровень сушки,</b> <b>Сохранение свежести, бережно</b>
<b>ДЕЛИКАТНАЯ</b> 	Для сушки деликатных изделий, требующих особо бережного обращения.		МАКС. ЗАГРУЗКА (кг): <b>2,5</b> СТАНДАРТНАЯ ДЛИТЕЛЬНОСТЬ ПРОГРАММЫ (ч): <b>0:50</b> ДОСТУПНЫЕ ОПЦИИ: <b>Сохранение свежести</b>
<b>WOOL FINISH</b> 	Для завершения процесса воздушной сушки шерстяных тканей. Делает шерстяные изделия мягкими и пушистыми.		МАКС. ЗАГРУЗКА (кг): <b>1,0</b> СТАНДАРТНАЯ ДЛИТЕЛЬНОСТЬ ПРОГРАММЫ (ч): <b>0:05</b> ДОСТУПНЫЕ ОПЦИИ: ---
<b>КРУПНЫЕ ВЕЩИ</b> <b>XXL</b>	Для сушки крупных вещей, таких как коврики для ванной, одеяла и т.п.		МАКС. ЗАГРУЗКА (кг): <b>3,0</b> СТАНДАРТНАЯ ДЛИТЕЛЬНОСТЬ ПРОГРАММЫ (ч): <b>1:20</b> ДОСТУПНЫЕ ОПЦИИ: <b>Сохранение свежести</b>
<b>ПРОВЕТРИВАНИЕ</b> 	Для проветривания, освежения и смягчения белья без подвода тепла (30 минут).	  	МАКС. ЗАГРУЗКА (кг): <b>макс</b> СТАНДАРТНАЯ ДЛИТЕЛЬНОСТЬ ПРОГРАММЫ (ч): <b>0:15</b> ДОСТУПНЫЕ ОПЦИИ: <b>Время сушки,</b> <b>Сохранение свежести</b>

ПРОГРАММА	<i>Тип сушки и рекомендации</i>	<i>Символы по уходу</i>	<i>Предписания</i>
<p><b>ОСВЕЖЕНИЕ ПАРОМ</b></p> 	<p>Для освежения белья паром. Специальная программа для освежения и удаления запахов из сухой и чистой повседневной одежды — рубашек, блузок, брюк из хлопчатобумажных, синтетических и смешанных тканей.</p> <p>Перед загрузкой белья в барабан слегка увлажните его распылением водой (максимум 200 мл; используйте распылитель для воды). Загрузите слегка увлажненное белье в барабан и запустите программу.</p> <p>После завершения программы одежду необходимо сразу же вынуть из машины и развесить на вешалках для предотвращения складок.</p>		<p>МАКС. ЗАГРУЗКА (кг): <b>1,5</b></p> <p>СТАНДАРТНАЯ ДЛИТЕЛЬНОСТЬ ПРОГРАММЫ (ч): <b>0:30</b></p> <p>ДОСТУПНЫЕ ОПЦИИ: ---</p>
<p><b>ВРЕМЯ СУШКИ</b></p> 	<p>Программа сушки с ограничением по времени.</p> <p>Установите длительность программы через опцию “Время сушки”.</p> <p>Программа подходит для всех тканей, допускающих сушку в сушильных машинах барабанного типа. Рекомендуется ввести дополнительную короткую стадию сушки после завершения программы.</p> <p>Для дополнительной информации см. разделы ОПЦИИ, ФУНКЦИИ И ИНДИКАТОРЫ / опция “Время сушки”.</p>		<p>МАКС. ЗАГРУЗКА (кг): <b>макс</b></p> <p>СТАНДАРТНАЯ ДЛИТЕЛЬНОСТЬ ПРОГРАММЫ (ч): <b>0:10</b></p> <p>ДОСТУПНЫЕ ОПЦИИ: <b>Время сушки, Сохранение свежести</b></p>

**max = максимальный объем сушильной машины 10 кг**

В таблице указаны стандартные значения длительности программ. Длительность программы зависит от уровня влажности белья и объема загрузки. По этой причине реальная длительность программы может отличаться от указанных значений.

# ОПЦИИ

## ОПЦИИ, ВЫБИРАЕМЫЕ НЕПОСРЕДСТВЕННЫМ НАЖАТИЕМ СООТВЕТСТВУЮЩЕЙ КНОПКИ

### ОБРАБОТКА ПАРОМ



Уменьшение складок на одежде из хлопчатобумажных, синтетических и смешанных тканей за счет ввода дополнительной стадии увлажнения в конце цикла сушки.

Используйте эту опцию только при малых

загрузках. Выньте одежду из сушильной машины сразу же после завершения программы и развесьте ее на вешалках.

При выборе опции уровень конечной влажности автоматически устанавливается на значение "в шкаф" и не может быть изменен.

### ОПЦИЯ "ВРЕМЯ СУШКИ"



Установка длительности сушки в случае выбора программ "Время сушки" и "Проветривание".

Нажмите кнопку; при этом загорится индикатор и на дисплее высветится использованное в прошлый раз время сушки.

Вращая ручку, установите необходимую длительность сушки в интервале от 10 минут до 180 минут, после чего нажмите ручку для подтверждения выбора.

### УРОВЕНЬ СУШКИ



Выбор уровня сушки для загруженного белья.

Нажмите кнопку; при этом загорится индикатор. Выберите необходимый уровень сушки вращением ручки.

Выберите один из вариантов:

*сушка под утюг* (вещи остаются слегка влажными для последующей

глажки утюгом)

*сушка в шкаф* (вещи достаточно сухие, чтобы убрать их в шкаф)

*Экстра* (максимальный уровень сушки) и подтвердите выбор нажатием ручки.

Уровень сушки можно настраивать для программ "Хлопок" и "Синтетика".

## ОПЦИИ, ВЫБИРАЕМЫЕ КНОПКОЙ "ОПЦИИ"



### СОХРАНЕНИЕ СВЕЖЕСТИ



Помогает предотвратить складки на белье, если вы не можете вынуть его сразу же после завершения программы.

Спустя несколько минут после окончания программы сушильная машина начинает периодически

поворачивать барабан. Действие продолжается в течение примерно 12 часов.

Вы можете прекратить его в любой момент, выключив сушильную машину кнопкой "Вкл/Выкл".

### БЕРЕЖНАЯ



Более бережное обращение с бельем за счет снижения температуры сушки.

### БЫСТРАЯ



Позволяет ускорить время сушки за счет сокращения длительности

программы.



# ФУНКЦИИ

## ВКЛ/ВЫКЛ



**Для включения сушильной машины:** нажмите и удерживайте кнопку, пока не загорится кнопка "Старт/Пауза".

**Для выключения сушильной машины после завершения программы:** нажмите и удерживайте кнопку до исчезновения индикации.

## Для отмены выполняемой программы:

нажмите и удерживайте кнопку, пока на дисплее не появится надпись «rES».

### ⚠ ВНИМАНИЕ

Сразу же после отмены программы откройте дверцу, выньте и

разложите белье, чтобы оно быстрее остыло.

## РУЧКА

Для выбора программ, опций и настроек.

Поверните для выбора

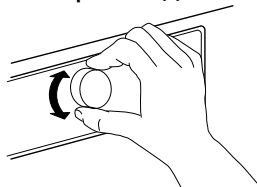

Нажмите для подтверждения

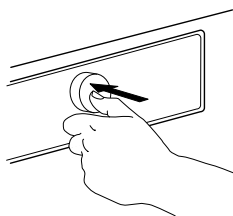

## СТАРТ/ПАУЗА



**Для запуска** программы после завершения настройки

**Для приостановки** выполняемой программы  
**Для возобновления** работы приостановленной программы

## БЛОКИРОВКА КНОПОК



3 sec

Данная функция позволяет заблокировать кнопки и ручку панели управления для защиты от нежелательных действий (совершаемых, например, маленькими детьми).

Сушильная машина должна быть включена.



Нажмите и удерживайте кнопку "Блокировка кнопок", пока не загорится ее индикатор.



3 sec

Ручка и кнопки блокируются. Продолжает действовать только кнопка "Вкл/Выкл", служащая для выключения сушильной машины.

При выключении и включении сушильной машины блокировка кнопок сохраняется.

Чтобы разблокировать кнопки/ручку, повторно нажмите и удерживайте кнопку "Опции", пока индикатор кнопки не погаснет.

## ОТЛОЖЕННЫЙ СТАРТ



Готовность белья к определенному времени: программа стартует по истечении заданной задержки.

Выберите программу и опции. Нажмите кнопку *Отсрочка пуска* — загорится индикатор кнопки.



Вращая ручку, установите задержку в пределах 23 часов и подтвердите выбор нажатием ручки.

Нажмите кнопку *“Старт/Пауза”* — на дисплее начнется обратный отсчет времени до запуска программы. Загорится индикатор кнопки «Старт/Пауза». Возможно возникновение звука включения насоса.



В процессе отсчета на дисплее мигает двоеточие, разделяющее час и минуты.

По истечении времени задержки программа автоматически запускается. После запуска программы вместо длительности задержки на дисплей начинает выводиться время, остающееся до завершения программы.

При выборе задержки длительность исходной программы указывается на дисплее после максимально возможного значения задержки (23 ч). Для выхода из режима настройки без задания задержки выберите исходную длительность программы. Для отмены задержки, отсчет которой уже начался:

нажмите кнопку *“Старт/Пауза”*. Еще раз нажмите кнопку *“Старт/Пауза”*, чтобы немедленно начать выбранную программу,

либо нажмите и удерживайте *“Вкл/Выкл”*, чтобы сбросить все параметры программы.

## НАСТРОЙКА ПРОВОДИМОСТИ ВОДЫ



На результат сушки влияет проводимость воды, используемой при стирке. Если меняя уровень сушки (сушка *“под утюг”*; сушка *“в шкаф”*; сушка *“экстра”*) вам не удастся добиться желаемого результата, измените настройки уровня проводимости воды.

По умолчанию на заводе устанавливается уровень 2. Выберите между уровнем 1 (наиболее влажный) и уровнем 5 (наиболее сухой).

Нажмите и удерживайте кнопку **P** Программа, пока на дисплее не начнет мигать символ настройки проводимости воды. 

Выберите необходимый уровень вращением ручки (1 – 2 – 3 – 4 – 5). Нажмите ручку, чтобы подтвердить выбранный уровень.

Выполнение данного действия перед каждым циклом сушки не требуется. После подбора правильного уровня проводимости воды больше не меняйте его.

# ИНДИКАТОРЫ

## ВОДЯНОЙ БАК ПОЛНЫЙ



=> слейте воду из емкости

## НИЖНИЙ ФИЛЬТР ЗАГРЯЗНЕН



=> очистите нижний фильтр

## ФИЛЬТР ДВЕРЦЫ ЗАГРЯЗНЕН



=> очистите фильтр дверцы

## НЕИСПРАВНОСТЬ

F..

Подробная информация об индикации неисправностей представлена в разделе ПОИСК И УСТРАНЕНИЕ НЕИСПРАВНОСТЕЙ.

Более подробные сведения см. в разделе ЧИСТКА И УХОД, и ПОИСК И УСТРАНЕНИЕ НЕИСПРАВНОСТЕЙ.

# ЭНЕРГОСБЕРЕЖЕНИЕ

## ФУНКЦИЯ АВТОМАТИЧЕСКОГО ВЫКЛЮЧЕНИЯ

В сушильной машине предусмотрены функции для сбережения электроэнергии. В частности, после завершения программы машина автоматически отключается спустя примерно четверть часа.

## СОВЕТЫ ПО ЭКОНОМИИ ЭНЕРГИИ

- Для сокращения времени сушки отжимайте белье на максимально возможной скорости, предусмотренной программой стирки. Это позволит уменьшить количество влаги в белье.
- По возможности сушите максимальные объемы белья, указанные в таблице программ. Это сократит удельный расход энергии.
- Не пересушивайте белье.
- Очищайте фильтр дверцы после каждого цикла сушки.
- Очищайте нижний фильтр после каждых пяти циклов сушки.

- Оптимальная температура в помещении для работы сушильной машины составляет от 15 до 20 °С. В случае более высокой температуры проветрите помещение.
- Используйте опцию *“бережно”* только для небольших объемов белья.
- При сушке хлопчатобумажного или синтетического белья загрузите белье, требующее *“сушка под утюг”* и *“сушка в шкаф”* вместе. Запустите программу с уровнем *“сушка под утюг”*. После завершения программы выньте белье, подлежащее глаженью. Досушите оставшееся белье, выбрав уровень *“сушка в шкаф”*.

# ЧИСТКА И УХОД

## ⚠ ВНИМАНИЕ

Не используйте легковоспламеняющиеся жидкости для чистки сушильной машины.

Перед выполнением действий по чистке и уходу выключите сушильную машину из сети.

## СЛИВ ВОДЫ ИЗ ЕМКОСТИ

Сливайте воду из емкости после каждой программы (при условии что сливной шланг не был подсоединен напрямую к канализации — см. руководство УСТАНОВКА).

**1.** Возьмитесь за ручку и аккуратно извлеките емкость с водой. Удерживайте полную емкость двумя руками.

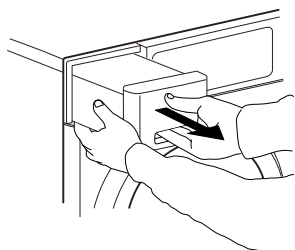

**2.** Вылейте воду.

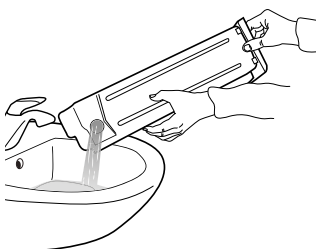

**3.** Вставьте емкость для воды на место. Убедитесь, что емкость полностью вошла в отсек.

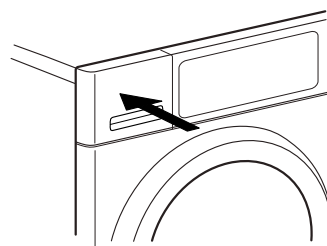

# ЧИСТКА ФИЛЬТРА ДВЕРЦЫ

Очищайте фильтр дверцы после каждой программы. Убедитесь, что в сушильной машине нет белья. Откройте дверцу.

- 1.** Снимите фильтр дверцы, потянув его вверх.

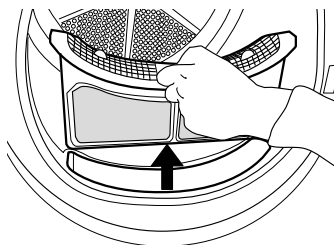

- 2.** Откройте фильтр, нажав кнопку.

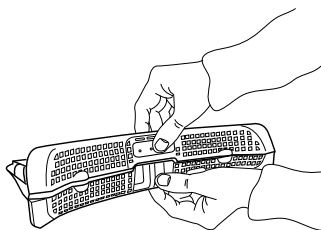

- 3.** Вручную удалите скопившийся ворс из фильтрующего экрана. При необходимости экран можно промыть под проточной водой с использованием мягкой щетки.

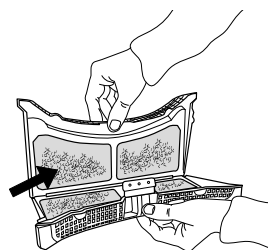

- 4.** Протрите отсек фильтра мягкой тканью или тщательно очистите его пылесосом.

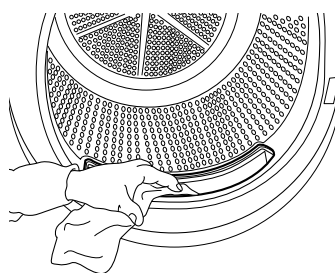

- 5.** Закройте фильтр и установите его на место, соблюдая правильную ориентацию. Фильтр должен полностью войти в отсек.

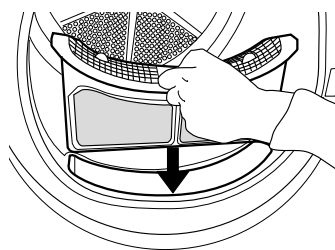

# ЧИСТКА НИЖНЕГО ФИЛЬТРА

Очищайте нижний фильтр примерно раз в месяц.

**1.** Осторожно нажмите вниз на язычок, чтобы открыть нижнюю крышку.

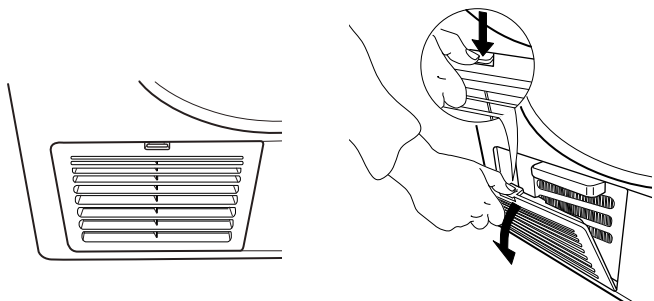

**2.** Поверните правую и левую планки крепления нижнего фильтра вниз в горизонтальное положение.

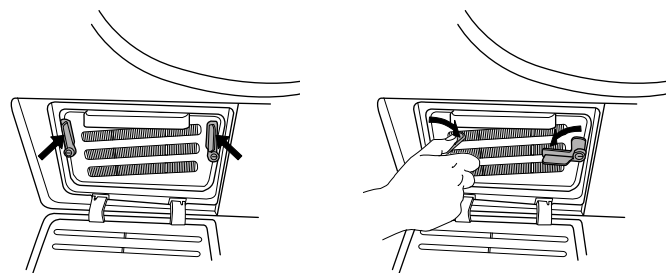

**3.** Извлеките нижний фильтр, удерживая его за ручку.

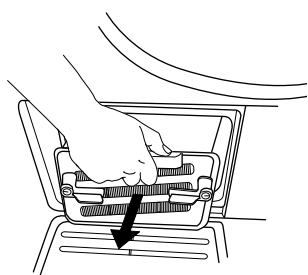

**4.** Промойте нижний фильтр под проточной водой, удалите с него пыль и пух.

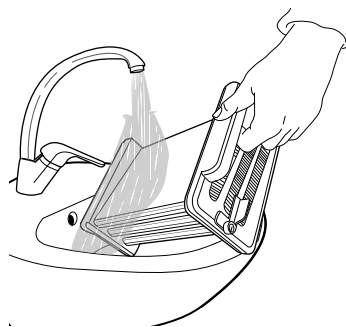

**5.** Насухо протрите нижний фильтр, удалив капли воды.

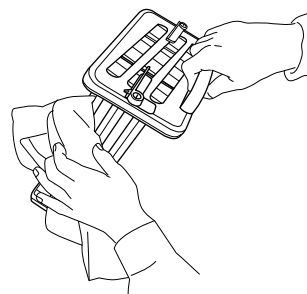

**6.** Протрите отсек фильтра мягкой тканью или тщательно очистите его пылесосом.

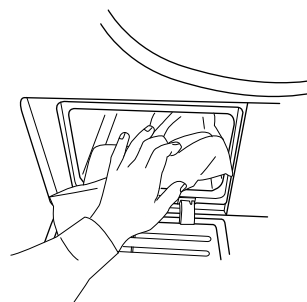

- 7.** Вставьте нижний фильтр в отсек; убедитесь, что он занял свое место. Зафиксируйте нижний фильтр, повернув планки крепления (правую и левую) в вертикальное положение.

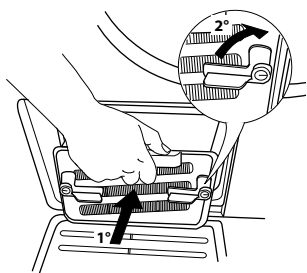

- 8.** Закройте нижнюю крышку.

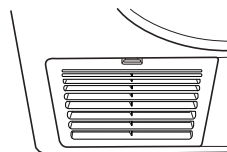

## ВНЕШНЯЯ ЧИСТКА СУШИЛЬНОЙ МАШИНЫ

Очищайте внешние части сушильной машины мягкой влажной тряпкой.

Для чистки панели управления не используйте моющие средства для стекла, моющие средства общего назначения, чистящие порошки и другие подобные продукты — они могут повредить поверхности.



# РУКОВОДСТВО ПО ПОИСКУ И УСТРАНЕНИЮ НЕИСПРАВНОСТЕЙ, ПОСЛЕПРОДАЖНОЕ ОБСЛУЖИВАНИЕ

В вашей сушильной машине предусмотрен целый ряд автоматических защитных функций. Система своевременно выявляет сбои и предпринимает соответствующие меры. Часто неполадки настолько незначительны, что их можно устранить за несколько минут.

<i>Проблема</i>	<i>Возможная причина</i>	<i>Решение</i>
<b>СУШКА ВЫПОЛНЯЕТСЯ СЛИШКОМ ДОЛГО, БЕЛЬЕ ОСТАЕТСЯ ВЛАЖНЫМ</b>	<p>Используемая программа не подходит для типа белья</p> <p>Загрязнен фильтр дверцы или нижний фильтр</p> <p>Белье слишком влажное</p> <p>Слишком высокая температура в помещении</p>	<ul style="list-style-type: none"><li>• Выбирайте программу наиболее подходящую для вашего типа белья; см. раздел ПРОГРАММЫ</li><li>• Очищайте фильтры согласно рекомендациям раздела ЧИСТКА И УХОД</li><li>• Отжимайте белье на максимальной скорости перед сушкой в сушильной машине. Если белье было отжато на скорости менее 800 об/мин, емкость для воды может переполниться во время выполнения программы.</li><li>• Температура в помещении должна составлять от 15 до 20°C. Если температура превышает указанное значение, проветрите помещение.</li></ul>
<b>МАШИНА НЕ НАЧИНАЕТ РАБОТУ, НЕСМОТЯ НА НАЖАТИЕ КНОПКИ “СТАРТ/ПАУЗА”</b>	<p>Дверца не закрыта надлежащим образом</p> <p>Включена функция “Блокировка кнопок”</p>	<ul style="list-style-type: none"><li>• Надавите на дверцу до щелчка</li><li>• Нажмите и удерживайте кнопку с символом ключа, пока на дисплее не появится указание о том, что кнопки разблокированы.</li></ul>



## КАПЛИ ВОДЫ ПОД СУШИЛЬНОЙ МАШИНОЙ

Неправильно вставлен нижний фильтр

- Проверьте положение нижнего фильтра. Убедитесь, что он полностью вошел в отсек фильтра.

Остатки ворса на уплотнениях нижнего фильтра или дверцы

- Удалите остатки ворса с резиновых уплотнений нижнего фильтра или дверцы.

Неправильно вставлена емкость для воды

- Вставьте емкость для воды и убедитесь, что она полностью вошла в отсек.

Нарушена функция сливного шланга

- Проверьте соединения сливного шланга. Убедитесь, что слив воды не затруднен.

Сушильная машина не выровнена в горизонтальной плоскости

- Проверьте горизонтальность сушильной машины, разместив на рабочей поверхности пузырьковый уровень. При необходимости отрегулируйте ножки сушильной машины. (см. руководство УСТАНОВКА).

# ИНДИКАЦИЯ НЕИСПРАВНОСТЕЙ

Не забывайте

- Сливать емкость для воды после каждой программы
- Очищать фильтр дверцы после каждой программы
- Очищайте нижний фильтр после пяти циклов работы

<i>Индикатор неисправности</i>	<i>Возможная причина</i>	<i>Решение</i>
	Емкость для воды может быть <ul style="list-style-type: none"><li>• переполнена водой</li><li>• установлен неправильно</li></ul>	<ul style="list-style-type: none"><li>• Слейте воду из емкости; вставьте емкость на место правильным образом.</li><li>• Вставьте емкость для воды так, чтобы она полностью вошла в отсек.</li></ul>
	Нижний фильтр может быть <ul style="list-style-type: none"><li>• засорен ворсом</li><li>• установлен неправильно</li></ul>	<ul style="list-style-type: none"><li>• Очистите нижний фильтр; установите его на место правильным образом</li><li>• Вставьте нижний фильтр и поверните рычажки фиксаторов в вертикальное положение, чтобы убедиться, что фильтр занял правильное положение в отсеке. Закройте откидную крышку.</li></ul>
	Фильтр дверцы может быть <ul style="list-style-type: none"><li>• засорен ворсом</li><li>• установлен неправильно</li></ul>	<ul style="list-style-type: none"><li>• Выньте и очистите фильтр дверцы; вставьте его на место и убедитесь, что он полностью вошел в отсек.</li><li>• Проверьте положение фильтра дверцы; убедитесь, что он полностью вошел в отсек.</li></ul>

Операции слива воды и чистки фильтров описаны в разделе ЧИСТКА И УХОД.

Ниже приводится краткий перечень возможных неисправностей с указанием их причин и способов устранения.

Если после выполнения указанных ниже действий неисправность сохраняется, нажмите и удерживайте кнопку “Вал/Выкл” не менее

трех секунд. Если и после этого индикация неисправности не исчезает, выключите сушильную машину, отсоедините ее от электросети и обратитесь в наш Сервисный центр.

Сообщение на дисплее	Возможная причина	Решение
<b>C F01 по F04</b>	Неисправность компонента	Нажмите и удерживайте кнопку “Вкл/Выкл” не менее 3 секунд.
<b>C F05 по F09</b>	Неисправность компонента	Выключите сушильную машину и отсоедините ее от электросети. <b>Немедленно откройте дверцу и выньте белье, чтобы оно остыло.</b> Убедитесь, что температура в помещении составляет от 5°C до 35°C. Подождите примерно один час. Включите сушильную машину в сеть, загрузите белье и снова запустите программу. Если неполадка повторяется, обратитесь в Сервисный центр.
<b>C F10 по F24</b>	Неисправность компонента	Выключите сушильную машину и отсоедините ее от электросети. Подождите примерно полчаса. Включите сушильную машину в сеть и снова запустите программу. Если неполадка повторяется, обратитесь в Сервисный центр.

## ПЕРЕВОЗКА И ПЕРЕМЕЩЕНИЕ

### **⚠ ВНИМАНИЕ**

**Никогда не поднимайте сушильную машину за рабочую поверхность.**

**1.** Отсоедините сушильную машину от электросети.

**2.** Убедитесь, что люк и емкость для вода закрыты.

**3.** Если сливной шланг был подсоединен внутридомовой канализации, закрепите его на задней стороне сушильной машины в исходном положении (см. руководство УСТАНОВКА).

# СЕРВИСНЫЙ ЦЕНТР

## ПРЕЖДЕ ЧЕМ ОБРАЩАТЬСЯ В СЕРВИС

**1.** Попробуйте устранить неисправность самостоятельно, следуя указаниям раздела **ПОИСК И УСТРАНЕНИЕ НЕИСПРАВНОСТЕЙ**.

**2.** Выключите и включите прибор и проверьте, прекратились ли неполадки.

**ЕСЛИ ПОСЛЕ ВЫПОЛНЕНИЯ  
ВЫШЕОПИСАННЫХ ДЕЙСТВИЙ НЕПОЛАДКИ  
НЕ ПРЕКРАЩАЮТСЯ, ОБРАТИТЕСЬ В  
БЛИЖАЙШИЙ СЕРВИСНЫЙ ЦЕНТР**

Чтобы обратиться за помощью, позвоните по номеру, указанному в гарантийном талоне, или следуйте инструкциям, представленным на сайте **www.whirlpool.eu**

При этом сообщите:

- краткое описание неисправности;
- тип и модель прибора;
- сервисный номер (число после слова Service на паспортной табличке, расположенной на задней стороне сушильной машины).  
Сервисный номер также указан в гарантийном талоне;
- ваш полный адрес;
- ваш номер телефона.

**SERVICE** 0000 000 00000



При необходимости ремонта обращайтесь в авторизованный сервисный центр (это гарантирует правильное выполнение ремонта и использование оригинальных запчастей).

Изготовитель:  
**Whirlpool EMEA S.p.A.**  
Via Carlo Pisacane n.1  
20016 Pero (MI)  
Italy

# ЗАЯВЛЕНИЕ О СООТВЕТСТВИИ

Данная сушильная машина была разработана, изготовлена и выпущена в продажу в соответствии со следующими требованиями

по безопасности Европейских Директив:  
• Директива ЕС 2006/42/ЕС о безопасности машин и оборудования

- Директива 2014/30/ЕС "Электромагнитная совместимость".
- Директива ЕС 2011/65/EU RoHS.

---

**1.**

---

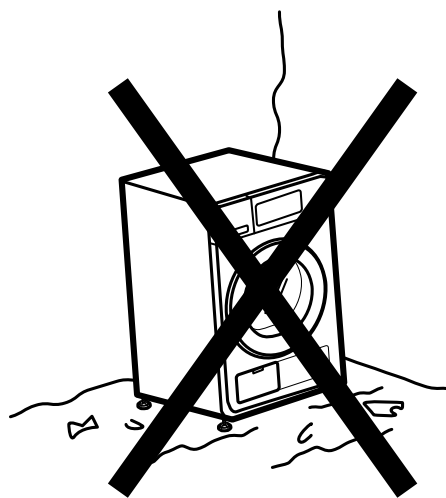
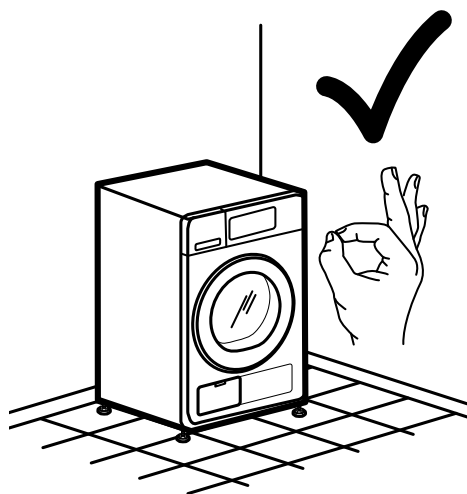
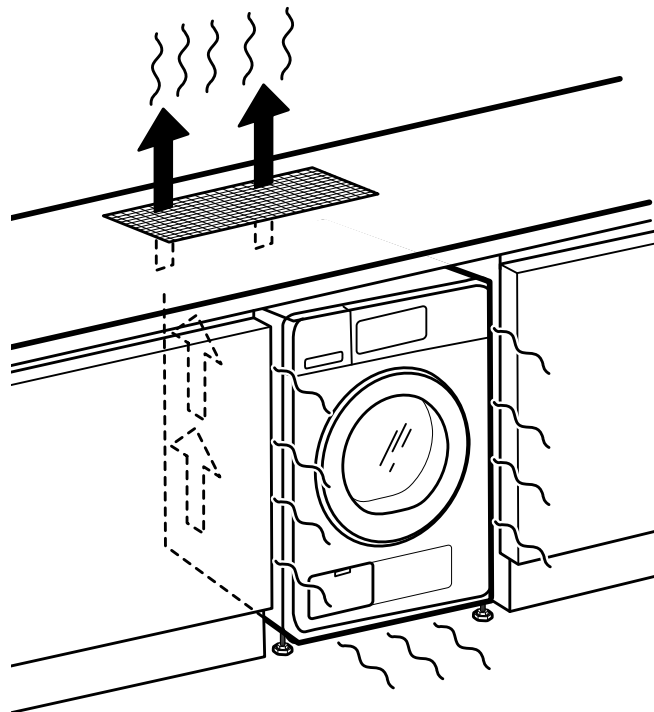
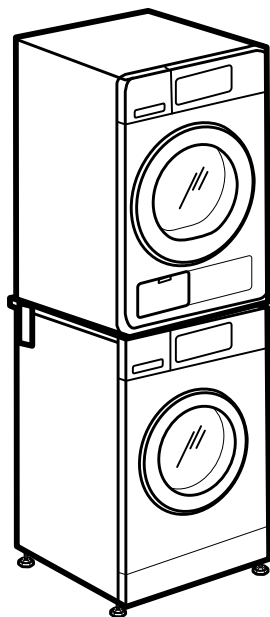
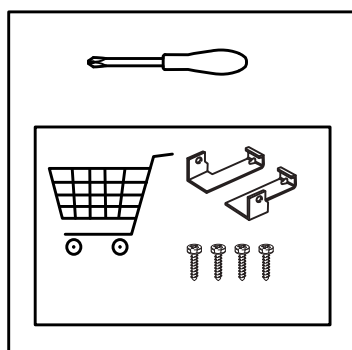
**2a.****2b.**

### 3a.

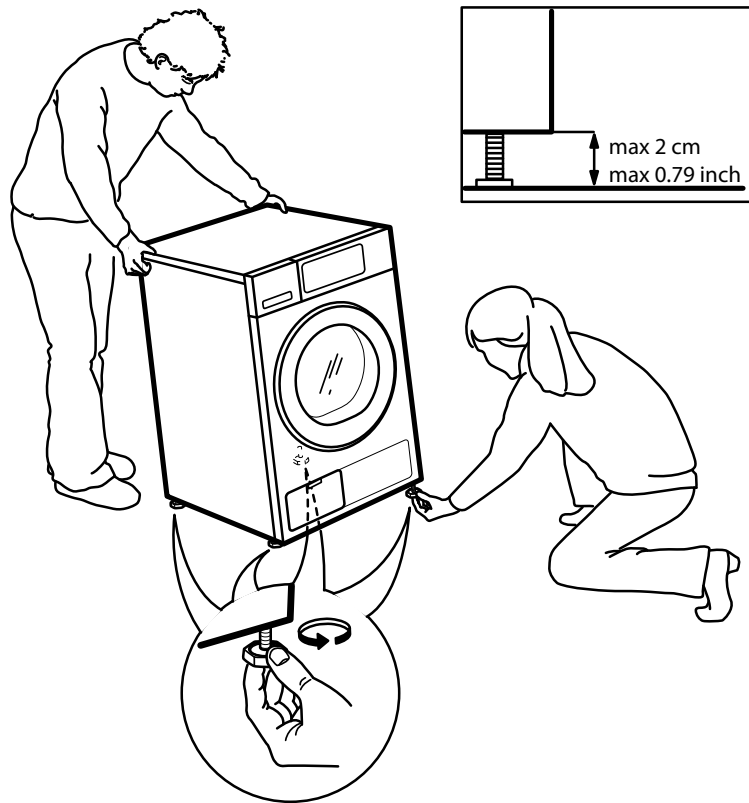

### 3b.

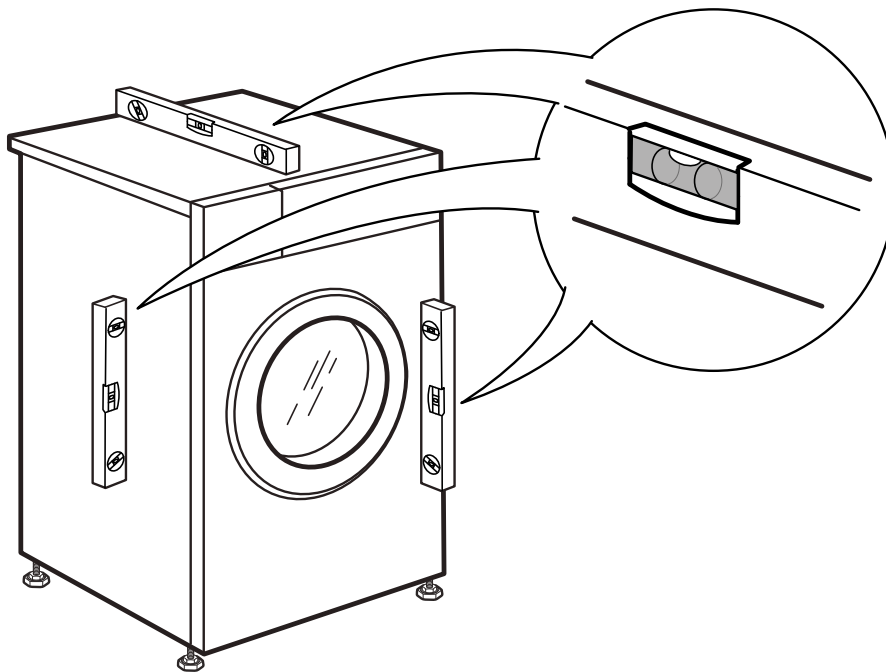

4.

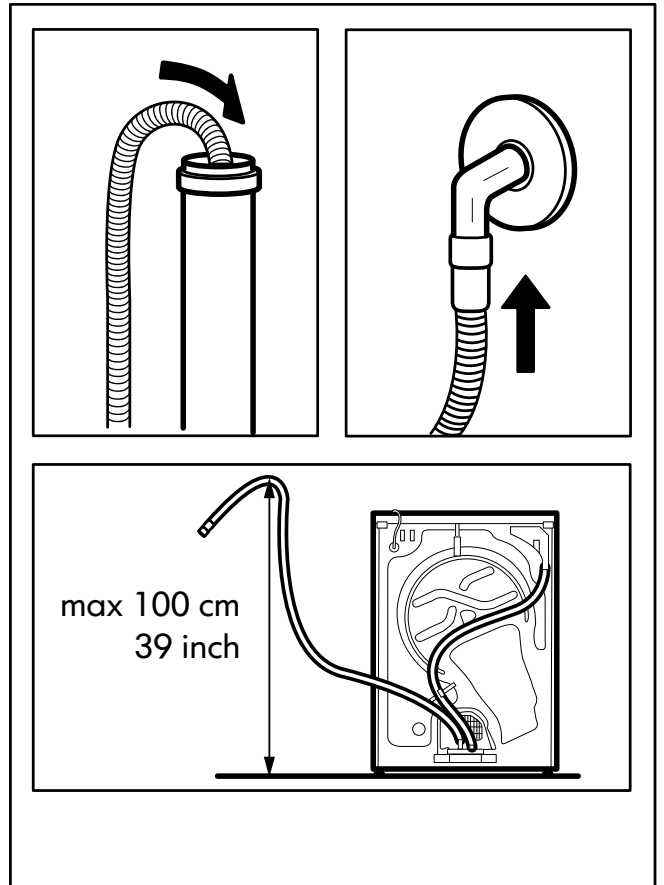
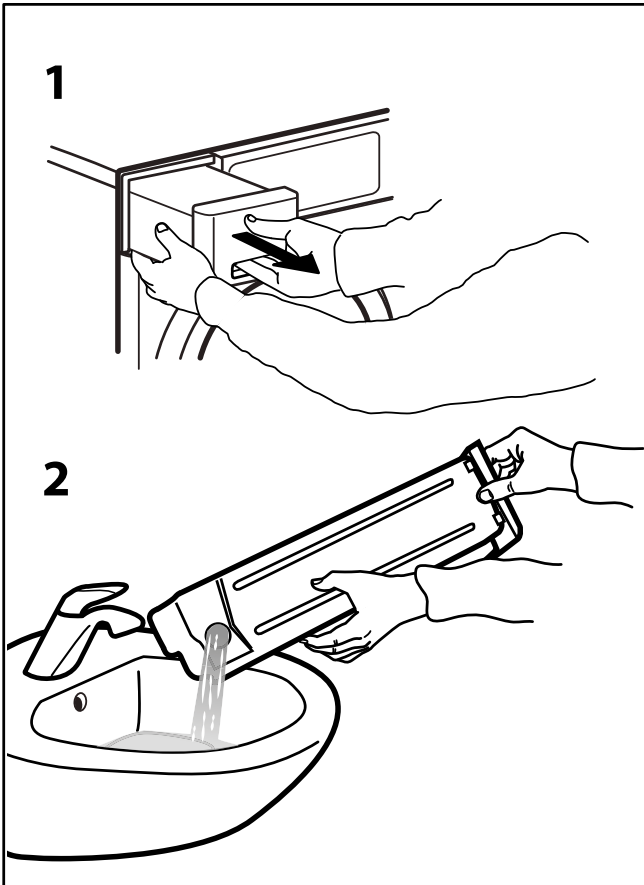
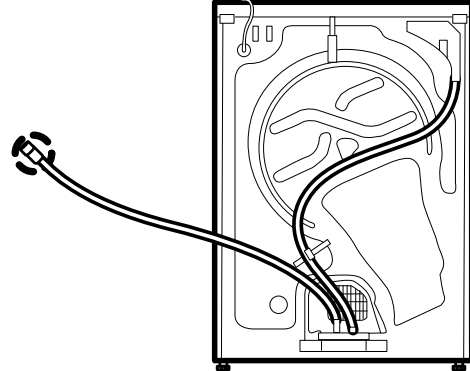
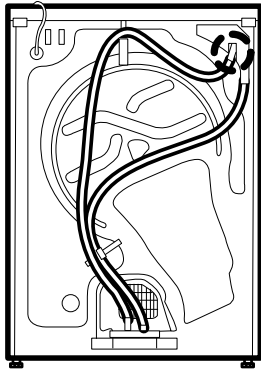

# 5.

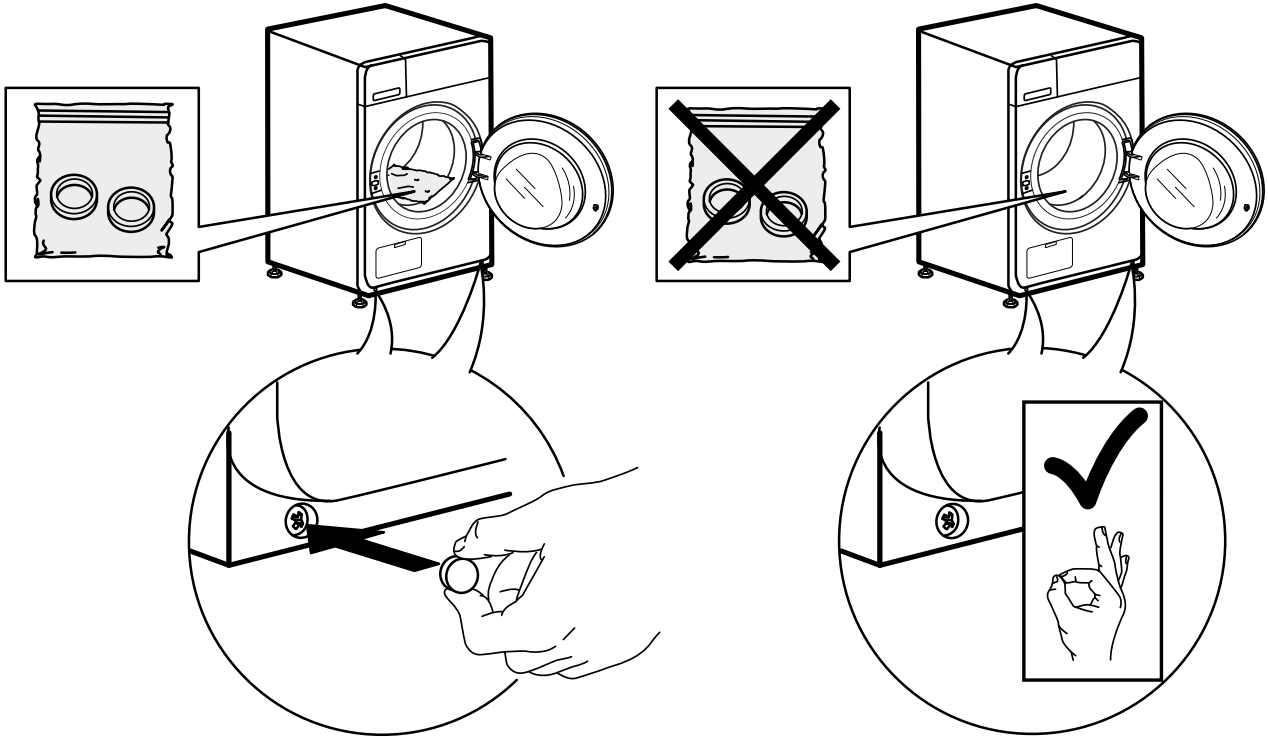

# 6a.

# 6b.

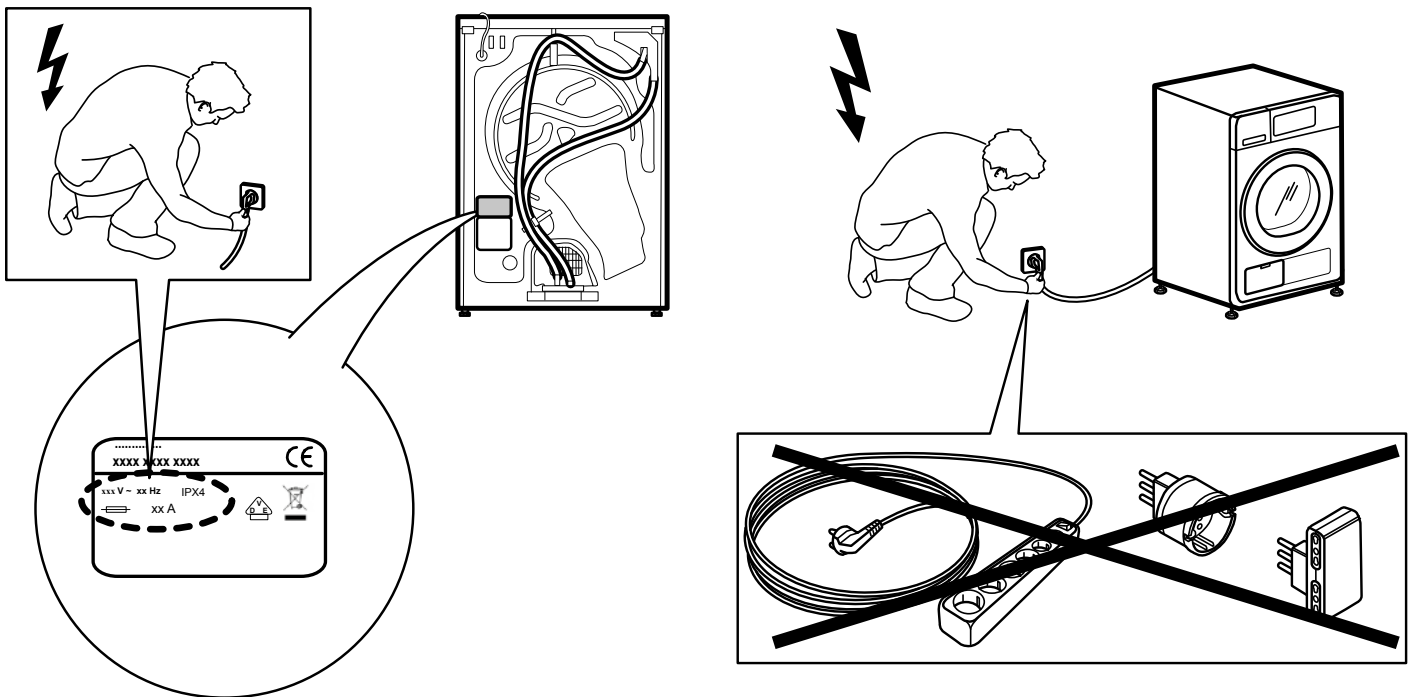

400011131633

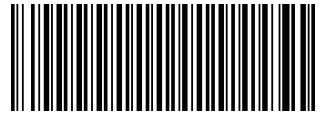

# Whirlpool